



# Wir über uns

Die Firma Simpliflex GmbH Systemeinrichter wurde im Oktober 2012 gegründet und bietet Produkte für den Betriebs-, Lager- und Bürobereich an. Wir bieten Ihnen drei verschiedene Produktlinien an:

## CompactLine

Die Serie „Compact-Line“ enthält hauptsächlich Werkbänke, Schubladenschränke, beides auch in mobiler Ausführung. Die Fertigung erfolgt in Deutschland.

> Mehr erfahren Sie in diesem Katalog.



## TradeLine

Die Serie „Trade-Line“ beinhaltet Produkte speziell für die Industrie, das Handwerk und für den Büro- und Lagerbereich. Wie der Serienname es schon beschreibt, finden Sie hier unsere Handelsware.

Z.B. Flügeltürschränke, Garderobenschränke, Schreibtische, Rollcontainer, Bürostühle und Arbeitstühle.

## Kreativ Werkstatt

Aus dieser Broschüre entnehmen Sie Produkte rund ums Wohlfühlen - egal ob für Geschäfts- oder Privatkunden.

Mit unseren Wärmebänken und Feuersäulen und stimmen Sie sich auf die kalte Jahreszeit ein. Diese schaffen sowohl im Innen- als auch im Außenbereich eine angenehme Wärme in gemütlicher Atmosphäre.

# Standardfarben

- Umweltfreundliche Pulverbeschichtung in 11 Standardfarben, Zweifarbenlackierung der Standardfarbtöne **ohne Mehrpreis**
- **Bitte geben Sie bei der Bestellung immer die Farbe an. Ohne Farbangaben liefern wir C-Line standardmäßig: Gehäuse anthrazitgrau und Blenden lichtgrau**

RAL 1023 Verkehrsgelb	RAL 3003 Rubinrot	RAL 3020 Verkehrsrot	RAL 5010 Enzianblau	RAL 5012 Lichtblau	RAL 5013 Kobaltblau	RAL 6011 Resedagrün	RAL 7016 Anthrazitgrau	RAL 7035 Lichtgrau	RAL 7040 Fenstergrau	RAL 9005 Tiefschwarz
--------------------------	----------------------	-------------------------	------------------------	-----------------------	------------------------	------------------------	---------------------------	-----------------------	-------------------------	-------------------------

Schubladenschränke Typ 600



Seite 6

Schubladenschränke Typ 700



Seite 10

Schubladenschränke Typ 900



Seite 14

Mobile Schubladenschränke



Seite 22

Reihenwerkbenke



Seite 26

Kastenwerkbenke



Seite 32

Mobile Kastenwerkbenke



Seite 40



6-Eck Werkbank



Seite 44



HV-Arbeitstisch



Seite 46

# Schubladenschränke



**Aluminium-Griffleisten** werden montiert angeliefert. In neuem Design erscheint unser sehr stabiler und ergonomischer Griff.



**Beschriftungsstreifen** zum Einlegen (werden beigelegt). Zur Montage wird einfach das Sichtfenster nach oben geklappt und das vorgesehene Etikett eingelegt. Jetzt müssen Sie nur noch das Sichtfenster nach unten drücken.



Die Fertigung erfolgt ausschließlich in Deutschland.

## Technische Daten

### ■ 3x Breiten:

Typ 600 Breite 600 mm  
Typ 700 Breite 700 mm  
Typ 900 Breite 900 mm  
Gehäuse-Tiefe 575 mm  
Schubladen-Innentiefe generell 450 mm

### ■ Verschiedene Höhen:

Typ 600 Höhen 620, 820, 920, 1020 und 1220 mm  
Typ 700 Höhen 620, 820, 920, 1020 und 1220 mm  
Typ 900 Höhen 620, 820, 920, 1020 und 1220 mm

■ Verzinkte Schubladen mit **glatten Seitenwänden**, Einteilungsmaterial wird nachträglich eingesetzt. Individuelle Einteilung nach Kundenwunsch im **Raster von 50 mm, beginnend ab 75 mm**

■ Kugelführungen mit Selbsteinzug  
Vollauszug (VA) 100%  
Blendenhöhe 50 mm - Traglast **30 kg**  
ab Blendenhöhe 75 mm - Traglast **80 kg**

■ Schubladen in den Blendenhöhen:  
**50, 75, 100, 125, 150, 175, 200, 250 300 und 400 mm**

■ Schrankgehäuse bis **1t** belastbar

## Ihre Vorteile mit unserem C-Line-System:

- Erhöhte Kippsicherheit, nur eine Schublade kann geöffnet werden
- Rahmenverstärktes, sehr stabiles Gehäuse
- Schubladen Vollauszug 100% mit Selbsteinzug 80 kg ab Fronthöhe 75 mm
- Bei Fronthöhe 50 mm - 30 kg
- Umweltfreundliche Pulverbeschichtung in 11 Standardfarben, Zweifarbenlackierung der Standardfarbtöne ohne Mehrpreis
- Ohne Farbangaben liefern wir C-Line standardmäßig: Gehäuse anthrazitgrau und Blenden lichtgrau

# PREIS HIT

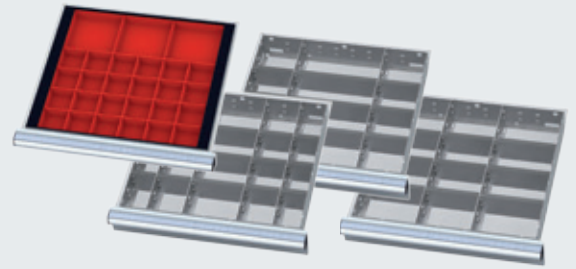

Schubladenschrank		
■ 600 x 575 x 1020 mm		
Art.-Nr.	Maße in mm (B x T x H)	Preis in €
CL6H101231	600 x 575 x 1020	<b>485,00</b>

Einteilungs-Set	
Kleinteilekästen für BLH 50 mm	
■ 3 KTK 150 x 150 mm	
■ 24 KTK 75 x 75 mm	
■ Inkl. Distanzschienen	
Metalleinteilung, 20 Fächer für BLH 100/125 mm	
■ 4 x MF 6 x TW 75, 6 x TW 100, 3 x TW 150	
Metalleinteilung, 12 Fächer für BLH 150/175 mm	
■ 2 x MF 6 x TW 125, 3 x TW 250	
Metalleinteilung, 12 Fächer für BLH 150/175 mm	
■ 2 x MF, 6 x TW 175, 3 x TW 150	
Art.-Nr.	Preis in €
CL6ESOR01	<b>157,00</b>



Schubladenschrank Kombination		
Art.-Nr.	Maße in mm (B x T x H)	Preis in €
CL6H101231K1	 inkl. Einteilungs-Set für 4 Schubladen	<b>583,00</b>





Schubladenschrank inkl. 4 Schubladen		
Art.-Nr.	Maße in mm (B x T x H)	Preis in €
CL6H061030	600 x 575 x 620	<b>396,50 €</b>

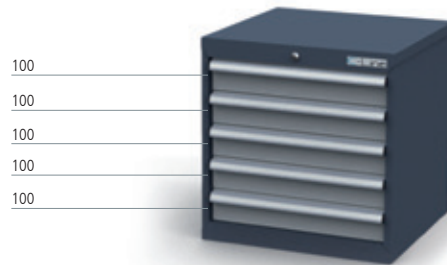

Schubladenschrank inkl. 5 Schubladen		
Art.-Nr.	Maße in mm (B x T x H)	Preis in €
CL6H060500	600 x 575 x 620	<b>447,00 €</b>



Schubladenschrank inkl. 5 Schubladen		
Art.-Nr.	Maße in mm (B x T x H)	Preis in €
CL6H081031	600 x 575 x 820	<b>462,00 €</b>



Schubladenschrank inkl. 7 Schubladen		
Art.-Nr.	Maße in mm (B x T x H)	Preis in €
CL6H080700	600 x 575 x 820	<b>556,00 €</b>



Schubladenschrank inkl. 6 Schubladen		
Art.-Nr.	Maße in mm (B x T x H)	Preis in €
CL6H091131	600 x 575 x 920	<b>515,00 €</b>



Schubladenschrank inkl. 8 Schubladen		
Art.-Nr.	Maße in mm (B x T x H)	Preis in €
CL6H090800	600 x 575 x 920	<b>609,00 €</b>



Schubladenschrank inkl. 7 Schubladen		
Art.-Nr.	Maße in mm (B x T x H)	Preis in €
CL6H101231	600 x 575 x 1020	<b>487,00</b>



Schubladenschrank inkl. 9 Schubladen		
Art.-Nr.	Maße in mm (B x T x H)	Preis in €
CL6H100900	600 x 575 x 1020	<b>663,50 €</b>



Schubladenschrank inkl. 6 Schubladen		
Art.-Nr.	Maße in mm (B x T x H)	Preis in €
CL6H100222	600 x 575 x 1020	<b>532,50 €</b>



Schubladenschrank inkl. 9 Schubladen		
Art.-Nr.	Maße in mm (B x T x H)	Preis in €
CL6H104221	600 x 575 x 1020	<b>640,50 €</b>



Schubladenschrank inkl. 8 Schubladen		
Art.-Nr.	Maße in mm (B x T x H)	Preis in €
CL6H121232	600 x 575 x 1220	<b>635,50</b>



Schubladenschrank inkl. 11 Schubladen		
Art.-Nr.	Maße in mm (B x T x H)	Preis in €
CL6H120110	600 x 575 x 1220	<b>773,00</b>

## Rastereinteilung

- Für Innenmaß 500 mm x 450 mm
- Raster: **R 40-36**

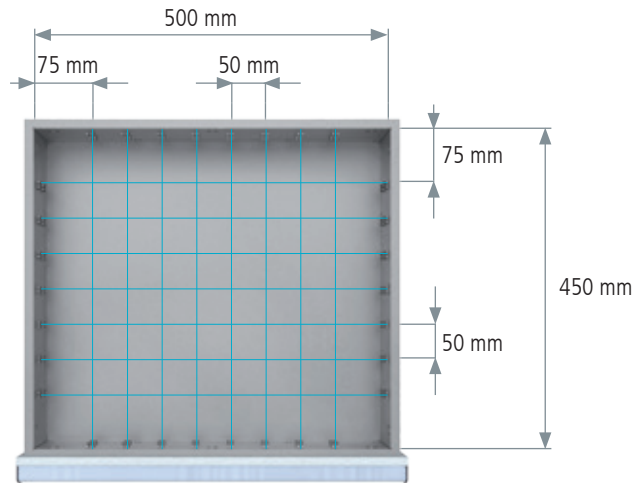

## Trennwände, Seiten- und Mittelfachschienen

### Seitenfachschienen für

**Schubladenbreite** 600 mm (Innen: 500 mm)  
**und Schubladentiefe** 575 mm (Innen: 450 mm)

- Gefertigt aus verzinktem Qualitäts-Stahlblech
- Die Seitenfachschienen werden im Schubladenkorpus eingehängt
- 4 Stück pro Schublade
- **Verpackungseinheit 4 Stück**

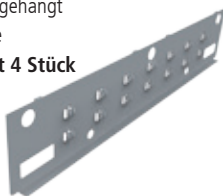

Seitenfachschiene		
Art.-Nr.	Blendenhöhe in mm	Preis in €
CL6E075MR	75	13,05
CL6E100MR	100/125	14,90
CL6E150MR	150/175	17,40
CL6E200MR	200/250/300	19,90

### Mittelfachschienen

- Zur Längsunterteilung der Schubladen
- Gefertigt aus verzinktem Qualitäts-Stahlblech
- Mittelfachschienen werden in die Seitenfachschienen eingehängt



Mittelfachschiene		
Art.-Nr.	Blendenhöhe in mm	Preis in €
CLE075MF	75	5,60
CLE100MF	100/125	6,00
CLE150MF	150/175	6,50
CLE200MF	200/250/300	7,00



- Trennwände zum Einstellen zwischen Seiten- und Mittelfachschienen

### Trennbleche Fronthöhe: 75 mm

Art.-Nr.	Trennblechbreite in mm	Preis in €
CLE050075TW	50	1,00
CLE075075TW	75	1,05
CLE100075TW	100	1,10
CLE125075TW	125	1,15
CLE150075TW	150	1,20
CLE175075TW	175	1,30
CLE200075TW	200	1,35
CLE225075TW	225	1,40
CLE250075TW	250	1,45
CLE275075TW	275	1,55
CLE300075TW	300	1,60
CLE325075TW	325	1,65

- Trennwände zum Einstellen zwischen Seiten- und Mittelfachschienen

Trennbleche Fronthöhe: 100/125 mm		
Art.-Nr.	Trennblechbreite in mm	Preis in €
CLE050100TW	50	1,20
CLE075100TW	75	1,30
CLE100100TW	100	1,35
CLE125100TW	125	1,40
CLE150100TW	150	1,45
CLE175100TW	175	1,55
CLE200100TW	200	1,60
CLE225100TW	225	1,65
CLE250100TW	250	1,70
CLE275100TW	275	1,75
CLE300100TW	300	1,85
CLE325100TW	325	1,90

- Trennwände zum Einstellen zwischen Seiten- und Mittelfachschienen

Trennbleche Fronthöhe: 150/175 mm		
Art.-Nr.	Trennblechbreite in mm	Preis in €
CLE050150TW	50	1,45
CLE075150TW	75	1,55
CLE100150TW	100	1,60
CLE125150TW	125	1,65
CLE150150TW	150	1,70
CLE175150TW	175	1,75
CLE200150TW	200	1,85
CLE225150TW	225	1,90
CLE250150TW	250	1,95
CLE275150TW	275	2,00
CLE300150TW	300	2,05
CLE325150TW	325	2,15

- Trennwände zum Einstellen zwischen Seiten- und Mittelfachschienen

Trennbleche Fronthöhe: 200/250/300 mm		
Art.-Nr.	Trennblechbreite in mm	Preis in €
CLE050200TW	50	1,70
CLE075200TW	75	1,75
CLE100200TW	100	1,85
CLE125200TW	125	1,90
CLE150200TW	150	1,95
CLE175200TW	175	2,00
CLE200200TW	200	2,05
CLE225200TW	225	2,15
CLE250200TW	250	2,20
CLE275200TW	275	2,25
CLE300200TW	300	2,30
CLE325200TW	325	2,40

MF=Mittelfachschiene, TW=Trennwand, KTK=Kleinteilekästen, MP=Muldenplatten, STW=Steckwand, SF= Seitenfachschienen



# Schubladeneinteilung 500 x 450 mm

## Muldenplatten

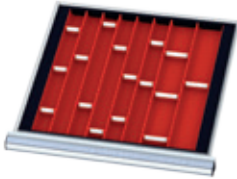

- 3 MP mit 2 Mulden + 4 STW
- 6 MP mit 3 Mulden + 12 STW
- Inkl. Distanzschienen

Art.-Nr.	Blendenhöhe in mm	Preis in €
CL6E050MP01	50	36,00

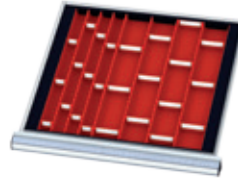

- 6 MP mit 2 Mulden + 13 STW
- 3 MP mit 4 Mulden + 12 STW
- Inkl. Distanzschienen

Art.-Nr.	Blendenhöhe in mm	Preis in €
CL6E050MP02	50	42,10

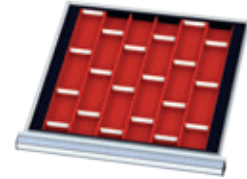

- 9 MP mit 2 Mulden + 20 STW
- Inkl. Distanzschienen

Art.-Nr.	Blendenhöhe in mm	Preis in €
CL6E050MP03	50	39,00

## Kleinteilekästen



- 3 KTK 150 x 150 mm
- 24 KTK 75 x 75 mm
- Inkl. Distanzschienen

Art.-Nr.	Blendenhöhe in mm	Preis in €
CL6E050KT01	50	40,90
CL6E100KT01	100	48,20

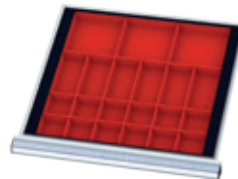

- 3 KTK 150 x 150 mm
- 6 KTK 75 x 150 mm
- 12 KTK 75 x 75 mm
- Inkl. Distanzschienen

Art.-Nr.	Blendenhöhe in mm	Preis in €
CL6E050KT02	50	34,80
CL6E100KT02	100	40,30

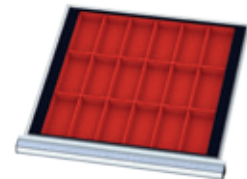

- 18 KTK 75 x 150 mm
- Inkl. Distanzschienen

Art.-Nr.	Blendenhöhe in mm	Preis in €
CL6E050KT03	50	26,80
CL6E100KT03	100	32,30

## Metalleinteilung

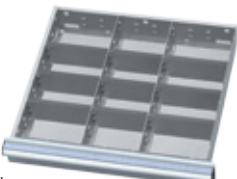

- 12 Fächer
- 2 x MF, 6 x TW 175, 3 x TW 150, inkl. SF

Art.-Nr.	Blendenhöhe in mm	Preis in €
CL6E075MT01	75	35,60
CL6E100MT01	100 / 125	40,40
CL6E150MT01	150 / 175	46,10
CL6E200MT01	200	51,70

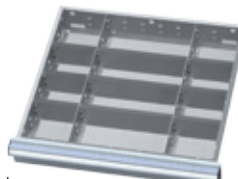

- 12 Fächer
- 2 x MF, 6 x TW 125, 3 x TW 250, inkl. SF

Art.-Nr.	Blendenhöhe in mm	Preis in €
CL6E075MT02	75	35,60
CL6E100MT02	100 / 125	40,40
CL6E150MT02	150 / 175	46,10
CL6E200MT02	200	51,70

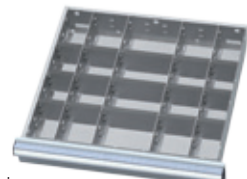

- 20 Fächer
- 4 x MF 6 x TW 75, 6 x TW 100, 3 x TW 150, inkl. SF

Art.-Nr.	Blendenhöhe in mm	Preis in €
CL6E075MT03	75	52,00
CL6E100MT03	100 / 125	58,90
CL6E150MT03	150 / 175	67,00
CL6E200MT03	200	75,20

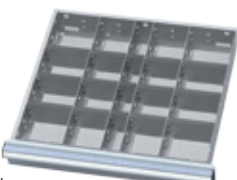

- 20 Fächer
- 4 x MF, 6 x TW 125, 6 x TW 100, 3 x TW 50, inkl. SF

Art.-Nr.	Blendenhöhe in mm	Preis in €
CL6E075MT04	75	52,00
CL6E100MT04	100 / 125	59,00
CL6E150MT04	150 / 175	56,10
CL6E200MT04	200	75,20

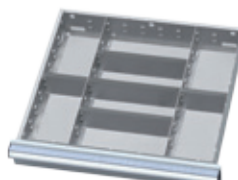

- 8 Fächer
- 2 x MF, 2 x TW 125, 3 x TW 250 mm, inkl. SF

Art.-Nr.	Blendenhöhe in mm	Preis in €
CL6E075MT05	75	31,00
CL6E100MT05	100 / 125	34,80
CL6E150MT05	150 / 175	39,50
CL6E200MT05	200	44,20

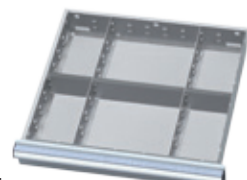

- 6 Fächer
- 2 x MF, 2 x TW 125, 1 x TW 250 mm, inkl. SF

Art.-Nr.	Blendenhöhe in mm	Preis in €
CL6E075MT06	75	28,10
CL6E100MT06	100 / 125	31,40
CL6E150MT06	150 / 175	36,10
CL6E200MT06	200	39,80

MF=Mittelfachschiene, TW=Trennwand, KTK=Kleinteilekästen, MP=Muldenplatten, STW=Steckwand, SF= Seitenfachschienen

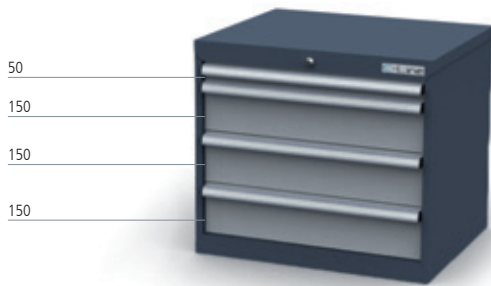

Schubladenschrank inkl. 4 Schubladen		
Art.-Nr.	Maße in mm (B x T x H)	Preis in €
CL7H061030	700 x 575 x 620	<b>410,50</b>

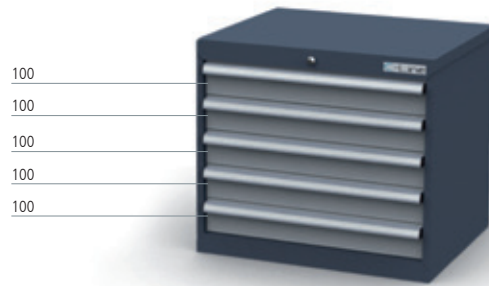

Schubladenschrank inkl. 5 Schubladen		
Art.-Nr.	Maße in mm (B x T x H)	Preis in €
CL7H060500	700 x 575 x 620	<b>462,00</b>



Schubladenschrank inkl. 5 Schubladen		
Art.-Nr.	Maße in mm (B x T x H)	Preis in €
CL7H081031	700 x 575 x 820	<b>481,50</b>

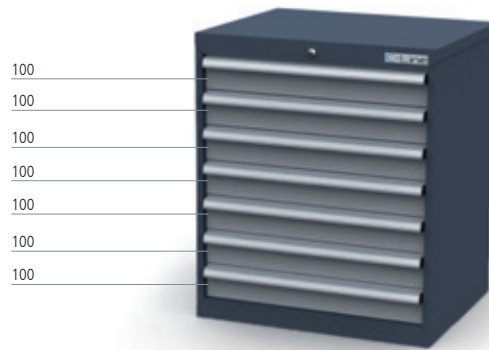

Schubladenschrank inkl. 7 Schubladen		
Art.-Nr.	Maße in mm (B x T x H)	Preis in €
CL7H080700	700 x 575 x 820	<b>576,50</b>



Schubladenschrank inkl. 6 Schubladen		
Art.-Nr.	Maße in mm (B x T x H)	Preis in €
CL7H091131	700 x 575 x 920	<b>542,50</b>



Schubladenschrank inkl. 8 Schubladen		
Art.-Nr.	Maße in mm (B x T x H)	Preis in €
CL7H090800	700 x 575 x 920	<b>637,50</b>



Schubladenschrank inkl. 7 Schubladen		
Art.-Nr.	Maße in mm (B x T x H)	Preis in €
CL7H101231	700 x 575 x 1020	<b>603,00</b>



Schubladenschrank inkl. 9 Schubladen		
Art.-Nr.	Maße in mm (B x T x H)	Preis in €
CL7H100900	700 x 575 x 1020	<b>698,00</b>



Schubladenschrank inkl. 6 Schubladen		
Art.-Nr.	Maße in mm (B x T x H)	Preis in €
CL7H100222	700 x 575 x 1020	<b>564,50</b>



Schubladenschrank inkl. 9 Schubladen		
Art.-Nr.	Maße in mm (B x T x H)	Preis in €
CL7H104221	700 x 575 x 1020	<b>678,00</b>



Schubladenschrank inkl. 8 Schubladen		
Art.-Nr.	Maße in mm (B x T x H)	Preis in €
CL7H121232	700 x 575 x 1220	<b>673,50</b>



Schubladenschrank inkl. 11 Schubladen		
Art.-Nr.	Maße in mm (B x T x H)	Preis in €
CL7H120110	700 x 575 x 1220	<b>812,50</b>

## Rastereinteilung

- Für Innenmaß 600 mm x 450 mm
- Raster: **R 48-36**

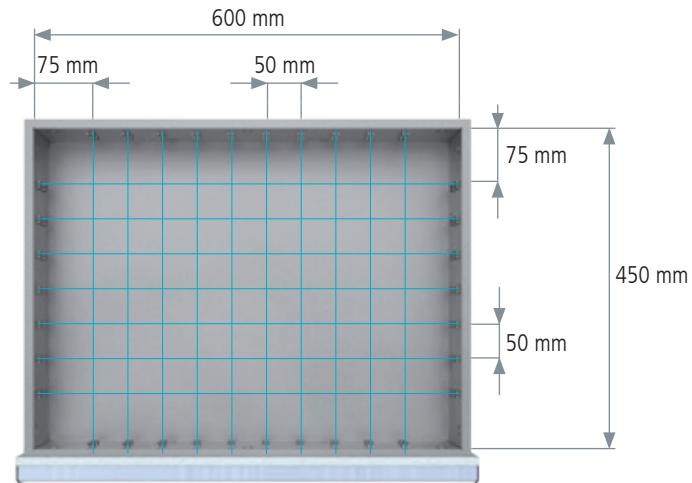

## Trennwände, Seiten- und Mittelfachschieben

### Seitenfachschieben für

**Schubladenbreite** 700 mm (Innen: 600 mm)  
**und Schubladentiefe** 575 mm (Innen: 450 mm)

- Gefertigt aus verzinktem Qualitäts-Stahlblech
- Die Seitenfachschieben werden im Schubladenkorpus eingehängt
- 4 Stück pro Schublade
- **Verpackungseinheit 4 Stück**



Seitenfachschiene		
Art.-Nr.	Blendenhöhe in mm	Preis in €
CL7E075MR	75	13,70
CL7E100MR	100 / 125	15,60
CL7E150MR	150 / 175	18,00
CL7E200MR	200 / 250 / 300	20,50



- Trennwände zum Einstellen zwischen Seiten- und Mittelfachschieben

Trennbleche Fronthöhe: 100 / 125 mm		
Art.-Nr.	Trennblechbreite in mm	Preis in €
CLE050100TW	50	1,20
CLE075100TW	75	1,30
CLE100100TW	100	1,35
CLE125100TW	125	1,40
CLE150100TW	150	1,45
CLE175100TW	175	1,55
CLE200100TW	200	1,60
CLE225100TW	225	1,65
CLE250100TW	250	1,70
CLE275100TW	275	1,75
CLE300100TW	300	1,85
CLE325100TW	325	1,90

### Mittelfachschieben

- Zur Längsunterteilung der Schubladen
- Gefertigt aus verzinktem Qualitäts-Stahlblech
- Mittelfachschieben werden in die Seitenfachschieben eingehängt



Mittelfachschiene		
Art.-Nr.	Blendenhöhe in mm	Preis in €
CLE075MF	75	5,60
CLE100MF	100 / 125	6,00
CLE150MF	150 / 175	6,50
CLE200MF	200 / 250 / 300	7,00

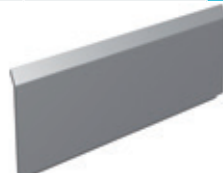

- Trennwände zum Einstellen zwischen Seiten- und Mittelfachschieben

Trennbleche Fronthöhe: 150 / 175 mm		
Art.-Nr.	Trennblechbreite in mm	Preis in €
CLE050150TW	50	1,45
CLE075150TW	75	1,55
CLE100150TW	100	1,60
CLE125150TW	125	1,65
CLE150150TW	150	1,70
CLE175150TW	175	1,75
CLE200150TW	200	1,85
CLE225150TW	225	1,90
CLE250150TW	250	1,95
CLE275150TW	275	2,00
CLE300150TW	300	2,05
CLE325150TW	325	2,15



- Trennwände zum Einstellen zwischen Seiten- und Mittelfachschieben

Trennbleche Fronthöhe: 75 mm		
Art.-Nr.	Trennblechbreite in mm	Preis in €
CLE050075TW	50	1,00
CLE075075TW	75	1,05
CLE100075TW	100	1,10
CLE125075TW	125	1,15
CLE150075TW	150	1,20
CLE175075TW	175	1,30
CLE200075TW	200	1,35
CLE225075TW	225	1,40
CLE250075TW	250	1,45
CLE275075TW	275	1,55
CLE300075TW	300	1,60
CLE325075TW	325	1,65

- Trennwände zum Einstellen zwischen Seiten- und Mittelfachschieben

Trennbleche Fronthöhe: 200 / 250 / 300 mm		
Art.-Nr.	Trennblechbreite in mm	Preis in €
CLE050200TW	50	1,70
CLE075200TW	75	1,75
CLE100200TW	100	1,85
CLE125200TW	125	1,90
CLE150200TW	150	1,95
CLE175200TW	175	2,00
CLE200200TW	200	2,05
CLE225200TW	225	2,15
CLE250200TW	250	2,20
CLE275200TW	275	2,25
CLE300200TW	300	2,30
CLE325200TW	325	2,40

MF=Mittelfachschiene, TW=Trennwand, KTK=Kleinteilekästen, MP=Muldenplatten, STW=Steckwand, SF= Seitenfachschieben

# Schubladeneinteilung 600 x 450 mm

## Muldenplatten

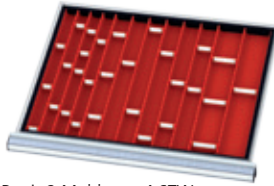

- 3 MP mit 2 Mulden + 4 STW
- 6 MP mit 3 Mulden + 12 STW
- 3 MP mit 4 Mulden + 12 STW
- Inkl. Distanzschienen

Art.-Nr.	Blendenhöhe in mm	Preis in €
CL7E050MP01	50	<b>51,90</b>

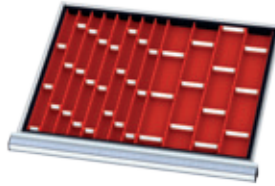

- 6 MP mit 2 Mulden + 13 STW
- 6 MP mit 4 Mulden + 24 STW
- Inkl. Distanzschienen

Art.-Nr.	Blendenhöhe in mm	Preis in €
CL7E050MP02	50	<b>57,40</b>

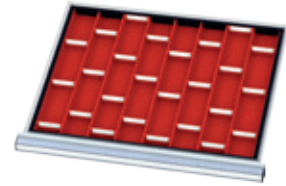

- 12 MP mit 2 Mulden + 26 STW
- Inkl. Distanzschienen

Art.-Nr.	Blendenhöhe in mm	Preis in €
CL7E050MP03	50	<b>50,60</b>

## Kleinteilekästen

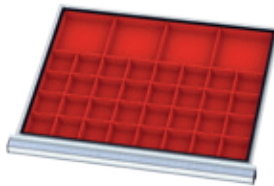

- 32 KTK 75 x 75 mm
- 4 KTK 150 x 150 mm
- Inkl. Distanzschienen

Art.-Nr.	Blendenhöhe in mm	Preis in €
CL7E050KT01	50	<b>53,70</b>
CL7E100KT01	100	<b>63,40</b>

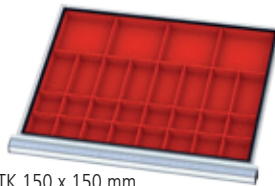

- 4 KTK 150 x 150 mm
- 8 KTK 75 x 150 mm
- 16 KTK 75 x 75 mm
- Inkl. Distanzschienen

Art.-Nr.	Blendenhöhe in mm	Preis in €
CL7E050KT02	50	<b>45,10</b>
CL7E100KT02	100	<b>52,50</b>

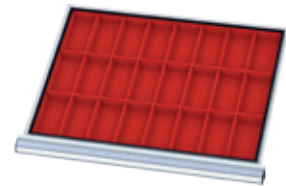

- 24 KTK 75 x 150 mm
- Inkl. Distanzschienen

Art.-Nr.	Blendenhöhe in mm	Preis in €
CL7E050KT03	50	<b>40,90</b>
CL7E100KT03	100	<b>47,00</b>

## Metalleinteilung

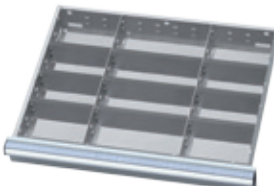

- 12 Fächer
- 2 x MF, 6 x TW 175, 3 x TW 250, inkl. SF

Art.-Nr.	Blendenhöhe in mm	Preis in €
CL7E075MT01	75	<b>37,00</b>
CL7E100MT01	100 / 125	<b>41,80</b>
CL7E150MT01	150 / 175	<b>47,40</b>
CL7E200MT01	200	<b>53,10</b>

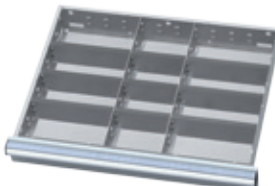

- 12 Fächer
- 2 x MF, 6 x TW 225, 3 x TW 150, inkl. SF

Art.-Nr.	Blendenhöhe in mm	Preis in €
CL7E075MT02	75	<b>37,00</b>
CL7E100MT02	100 / 125	<b>41,80</b>
CL7E150MT02	150 / 175	<b>47,40</b>
CL7E200MT02	200	<b>53,10</b>

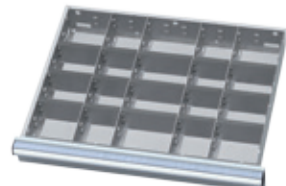

- 20 Fächer
- 4 x MF, 6 x TW 125, 6 x TW 100, 3 x TW 150, inkl. SF

Art.-Nr.	Blendenhöhe in mm	Preis in €
CL7E075MT03	75	<b>55,30</b>
CL7E100MT03	100 / 125	<b>60,30</b>
CL7E150MT03	150 / 175	<b>68,40</b>
CL7E200MT03	200	<b>76,50</b>

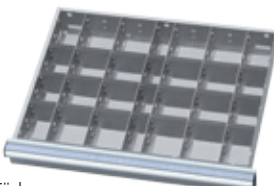

- 24 Fächer
- 6 x MF, 6 x TW 75, 12 x TW 100, 3 x TW 50, inkl. SF

Art.-Nr.	Blendenhöhe in mm	Preis in €
CL7E075MT04	75	<b>69,70</b>
CL7E100MT04	100 / 125	<b>78,90</b>
CL7E150MT04	150 / 175	<b>89,40</b>
CL7E200MT04	200	<b>99,20</b>

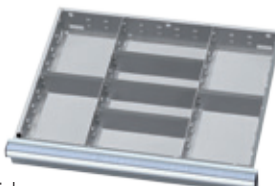

- 8 Fächer
- 2 x MF, 2 x TW 175 mm, 3 x TW 250 mm, inkl. SF

Art.-Nr.	Blendenhöhe in mm	Preis in €
CL7E075MT05	75	<b>31,80</b>
CL7E100MT05	100 / 125	<b>35,70</b>
CL7E150MT05	150 / 175	<b>40,30</b>
CL7E200MT05	200	<b>45,00</b>

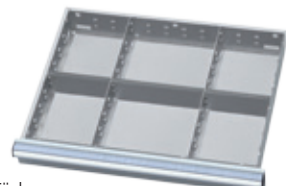

- 6 Fächer
- 2 x MF, 2 x TW 175 mm, 1 x TW 250 mm, inkl. SF

Art.-Nr.	Blendenhöhe in mm	Preis in €
CL7E075MT06	75	<b>28,90</b>
CL7E100MT06	100 / 125	<b>32,30</b>
CL7E150MT06	150 / 175	<b>36,40</b>
CL7E200MT06	200	<b>40,60</b>

MF=Mittelfachschiene, TW=Trennwand, KTK=Kleinteilekästen, MP=Muldenplatten, STW=Steckwand, SF= Seitenfachschiene

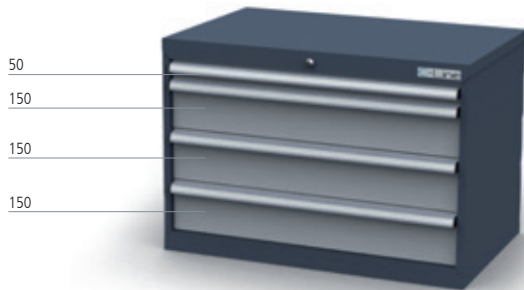

Schubladenschrank inkl. 4 Schubladen		
Art.-Nr.	Maße in mm (B x T x H)	Preis in €
CL9H061030	900 x 575 x 620	<b>431,50</b>

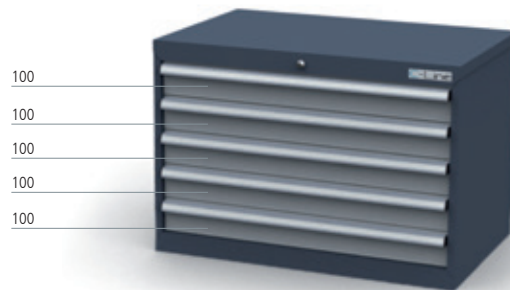

Schubladenschrank inkl. 5 Schubladen		
Art.-Nr.	Maße in mm (B x T x H)	Preis in €
CL9H060500	900 x 575 x 620	<b>490,00</b>



Schubladenschrank inkl. 5 Schubladen		
Art.-Nr.	Maße in mm (B x T x H)	Preis in €
CL9H081031	900 x 575 x 820	<b>516,50</b>

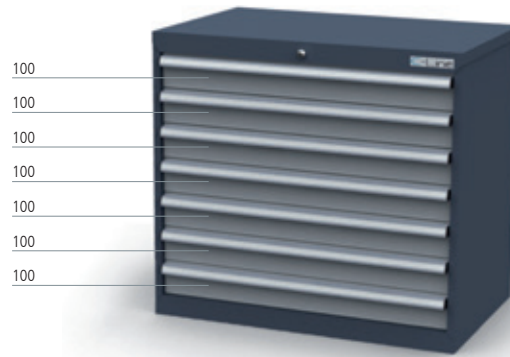

Schubladenschrank inkl. 7 Schubladen		
Art.-Nr.	Maße in mm (B x T x H)	Preis in €
CL9H080700	900 x 575 x 820	<b>620,00</b>



Schubladenschrank inkl. 6 Schubladen		
Art.-Nr.	Maße in mm (B x T x H)	Preis in €
CL9H091131	900 x 575 x 920	<b>589,50</b>

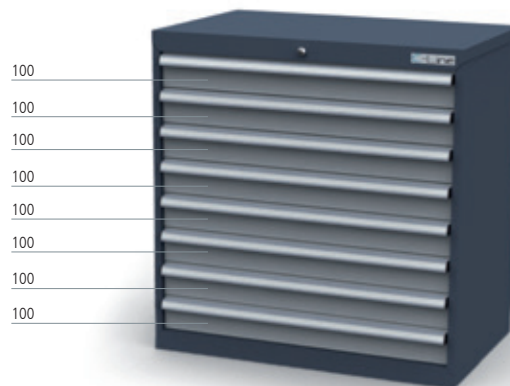

Schubladenschrank inkl. 8 Schubladen		
Art.-Nr.	Maße in mm (B x T x H)	Preis in €
CL9H090800	900 x 575 x 920	<b>692,50</b>



**Schubladenschrank inkl. 7 Schubladen**

Art.-Nr.	Maße in mm (B x T x H)	Preis in €
CL9H101231	900 x 575 x 1020	<b>622,50</b>



**Schubladenschrank inkl. 9 Schubladen**

Art.-Nr.	Maße in mm (B x T x H)	Preis in €
CL9H100900	900 x 575 x 1020	<b>765,50</b>



**Schubladenschrank inkl. 6 Schubladen**

Art.-Nr.	Maße in mm (B x T x H)	Preis in €
CL9H100222	900 x 575 x 1020	<b>624,50</b>

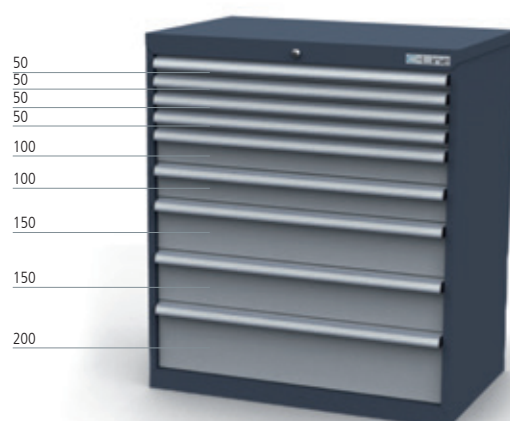

**Schubladenschrank inkl. 9 Schubladen**

Art.-Nr.	Maße in mm (B x T x H)	Preis in €
CL9H104221	900 x 575 x 1020	<b>746,00</b>



**Schubladenschrank inkl. 8 Schubladen**

Art.-Nr.	Maße in mm (B x T x H)	Preis in €
CL9H121232	900 x 575 x 1220	<b>747,50</b>

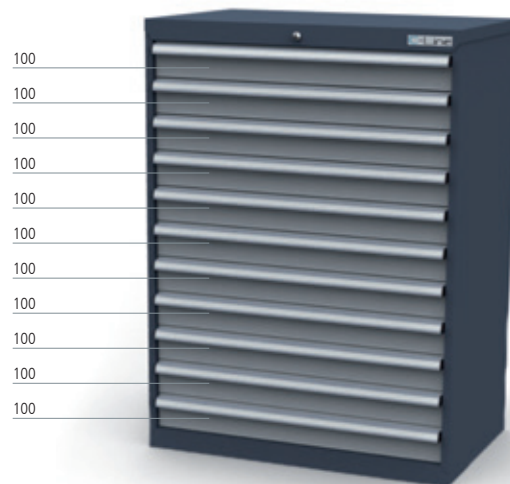

**Schubladenschrank inkl. 11 Schubladen**

Art.-Nr.	Maße in mm (B x T x H)	Preis in €
CL9H120110	900 x 575 x 1220	<b>895,00</b>

## Rastereinteilung

- Für Innenmaß 800 mm x 450 mm
- Raster: **R 64-36**

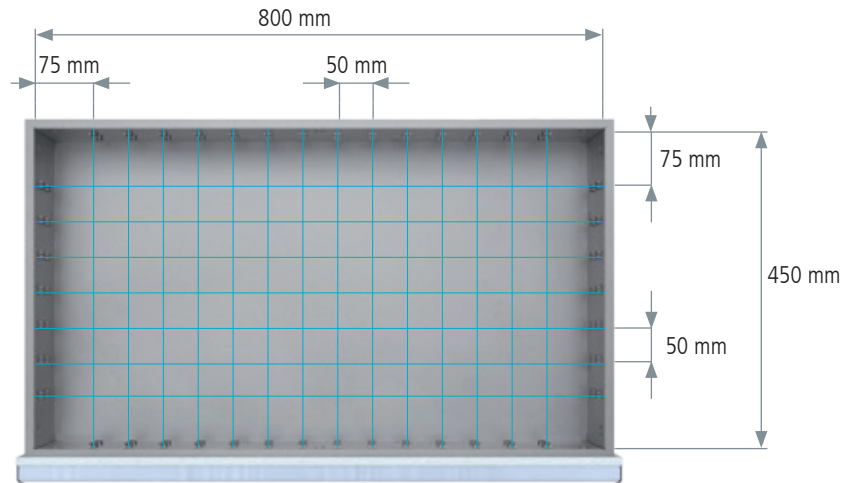

## Trennwände, Seiten- und Mittelfachschiene

### Seitenfachschiene für

**Schubladenbreite** 900 mm (Innen: 800 mm)  
**und Schubladentiefe** 575 mm (Innen: 450 mm)

- Gefertigt aus verzinktem Qualitäts-Stahlblech
- Die Seitenfachschiene werden im Schubladenkorpus eingehängt
- 4 Stück pro Schublade
- **Verpackungseinheit 4 Stück**

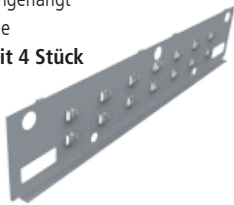

Seitenfachschiene		
Art.-Nr.	Blendenhöhe in mm	Preis in €
CL9E075MR	75	14,30
CL9E100MR	100 / 125	16,20
CL9E150MR	150 / 175	18,70
CL9E200MR	200 / 250 / 300	21,10



- Trennwände zum Einstellen zwischen Seiten- und Mittelfachschiene

Trennbleche Fronthöhe: 100/125 mm		
Art.-Nr.	Trennblechbreite in mm	Preis in €
CLE050100TW	50	1,20
CLE075100TW	75	1,30
CLE100100TW	100	1,35
CLE125100TW	125	1,40
CLE150100TW	150	1,45
CLE175100TW	175	1,55
CLE200100TW	200	1,60
CLE225100TW	225	1,65
CLE250100TW	250	1,70
CLE275100TW	275	1,75
CLE300100TW	300	1,85
CLE325100TW	325	1,90

### Mittelfachschiene

- Zur Längsunterteilung der Schubladen
- Gefertigt aus verzinktem Qualitäts-Stahlblech
- Mittelfachschiene werden in die Seitenfachschiene eingehängt



Mittelfachschiene		
Art.-Nr.	Blendenhöhe in mm	Preis in €
CLE075MF	75	5,60
CLE100MF	100 / 125	6,00
CLE150MF	150 / 175	6,50
CLE200MF	200 / 250 / 300	7,00



- Trennwände zum Einstellen zwischen Seiten- und Mittelfachschiene

Trennbleche Fronthöhe: 150/175 mm		
Art.-Nr.	Trennblechbreite in mm	Preis in €
CLE050150TW	50	1,45
CLE075150TW	75	1,55
CLE100150TW	100	1,60
CLE125150TW	125	1,65
CLE150150TW	150	1,70
CLE175150TW	175	1,75
CLE200150TW	200	1,85
CLE225150TW	225	1,90
CLE250150TW	250	1,95
CLE275150TW	275	2,00
CLE300150TW	300	2,05
CLE325150TW	325	2,15



- Trennwände zum Einstellen zwischen Seiten- und Mittelfachschiene

Trennbleche Fronthöhe: 75 mm		
Art.-Nr.	Trennblechbreite in mm	Preis in €
CLE050075TW	50	1,00
CLE075075TW	75	1,05
CLE100075TW	100	1,10
CLE125075TW	125	1,15
CLE150075TW	150	1,20
CLE175075TW	175	1,30
CLE200075TW	200	1,35
CLE225075TW	225	1,40
CLE250075TW	250	1,45
CLE275075TW	275	1,55
CLE300075TW	300	1,60
CLE325075TW	325	1,65

- Trennwände zum Einstellen zwischen Seiten- und Mittelfachschiene

Trennbleche Fronthöhe: 200/250/300 mm		
Art.-Nr.	Trennblechbreite in mm	Preis in €
CLE050200TW	50	1,70
CLE075200TW	75	1,75
CLE100200TW	100	1,85
CLE125200TW	125	1,90
CLE150200TW	150	1,95
CLE175200TW	175	2,00
CLE200200TW	200	2,05
CLE225200TW	225	2,15
CLE250200TW	250	2,20
CLE275200TW	275	2,25
CLE300200TW	300	2,30
CLE325200TW	325	2,40

MF=Mittelfachschiene, TW=Trennwand, KTK=Kleinteilekästen, MP=Muldenplatten, STW=Steckwand, SF= Seitenfachschiene



# Schubladeneinteilung 800 x 450 mm

## Muldenplatten

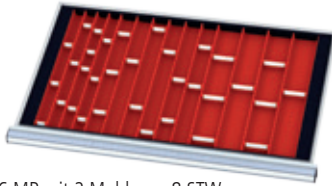

- 6 MP mit 2 Mulden + 8 STW
- 6 MP mit 3 Mulden + 12 STW
- 3 MP mit 4 Mulden + 12 STW
- Inkl. Distanzschienen

Art.-Nr.	Blendenhöhe in mm	Preis in €
CL9E050MP01	50	<b>61,60</b>

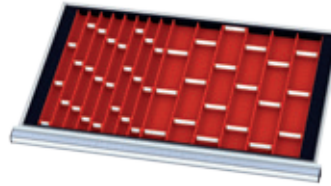

- 9 MP mit 2 Mulden + 19 STW
- 6 MP mit 4 Mulden + 24 STW
- Inkl. Distanzschienen

Art.-Nr.	Blendenhöhe in mm	Preis in €
CL9E050MP02	50	<b>68,90</b>

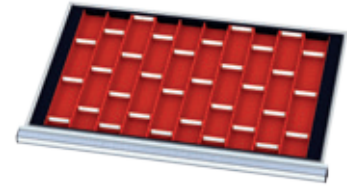

- 15 MP mit 2 Mulden + 33 STW
- Inkl. Distanzschienen

Art.-Nr.	Blendenhöhe in mm	Preis in €
CL9E050MP03	50	<b>62,80</b>

## Kleinteilekästen

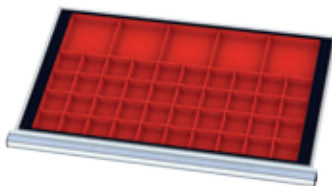

- 40 KTK 75 x 75 mm
- 5 KTK 150 x 150 mm
- Inkl. Distanzschienen

Art.-Nr.	Blendenhöhe in mm	Preis in €
CL9E050KT01	50	<b>67,10</b>
CL9E100KT01	100	<b>79,30</b>

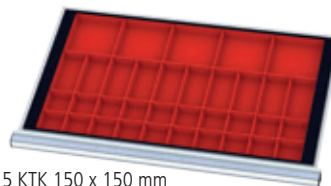

- 5 KTK 150 x 150 mm
- 10 KTK 75 x 150 mm
- 20 KTK 75 x 75 mm
- Inkl. Distanzschienen

Art.-Nr.	Blendenhöhe in mm	Preis in €
CL9E050KT02	50	<b>55,50</b>
CL9E100KT02	100	<b>65,30</b>

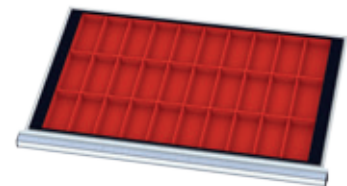

- 30 KTK 75 x 150 mm
- Inkl. Distanzschienen

Art.-Nr.	Blendenhöhe in mm	Preis in €
CL9E050KT03	50	<b>50,00</b>
CL9E100KT03	100	<b>58,00</b>

## Metalleinteilung

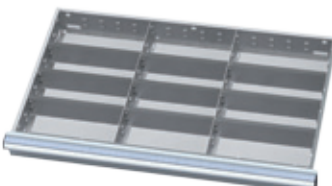

- 12 Fächer
- 2 x MF, 6 x TW 275, 3 x TW 250, inkl. SF

Art.-Nr.	Blendenhöhe in mm	Preis in €
CL9E075MT01	75	<b>39,00</b>
CL9E100MT01	100 / 125	<b>43,90</b>
CL9E150MT01	150 / 175	<b>49,50</b>
CL9E200MT01	200	<b>55,10</b>

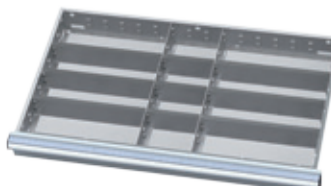

- 12 Fächer
- 2 x MF, 6 x TW 325, 3 x TW 150, inkl. SF

Art.-Nr.	Blendenhöhe in mm	Preis in €
CL9E075MT02	75	<b>39,00</b>
CL9E100MT02	100 / 125	<b>43,90</b>
CL9E150MT02	150 / 175	<b>49,50</b>
CL9E200MT02	200	<b>55,10</b>

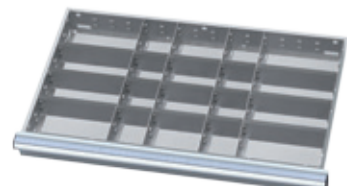

- 20 Fächer
- 4 x MF, 6 x 225, 6 x TW 100, 3 x TW 150, inkl. SF

Art.-Nr.	Blendenhöhe in mm	Preis in €
CL9E075MT03	75	<b>55,40</b>
CL9E100MT03	100 / 125	<b>62,40</b>
CL9E150MT03	150 / 175	<b>70,50</b>
CL9E200MT03	200	<b>78,60</b>

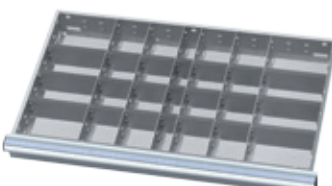

- 28 Fächer
- 6 x MF, 6 x TW 175, 12 x TW 100, 3 x TW 50, inkl. SF

Art.-Nr.	Blendenhöhe in mm	Preis in €
CL9E075MT04	75	<b>71,70</b>
CL9E100MT04	100 / 125	<b>81,00</b>
CL9E150MT04	150 / 175	<b>91,50</b>
CL9E200MT04	200	<b>102,00</b>

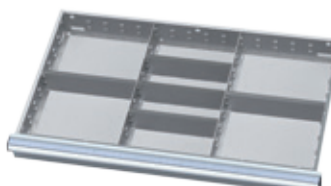

- 8 Fächer
- 2 x MF, 2 x TW 275, 3 x TW 250, inkl. SF

Art.-Nr.	Blendenhöhe in mm	Preis in €
CL9E075MT05	75	<b>32,90</b>
CL9E100MT05	100 / 125	<b>36,80</b>
CL9E150MT05	150 / 175	<b>41,50</b>
CL9E200MT05	200	<b>46,20</b>

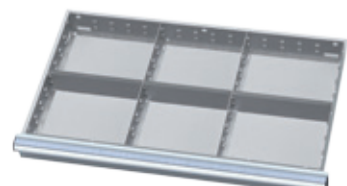

- 6 Fächer
- 2 x MF 2 x TW 275, 1 x TW 250, inkl. SF

Art.-Nr.	Blendenhöhe in mm	Preis in €
CL9E075MT06	75	<b>30,00</b>
CL9E100MT06	100 / 125	<b>33,40</b>
CL9E150MT06	150 / 175	<b>37,60</b>
CL9E200MT06	200	<b>41,70</b>

MF=Mittelfachschiene, TW=Trennwand, KTK=Kleinteilekästen, MP=Muldenplatten, STW=Steckwand, SF= Seitenfachschienen

# Schrankgehäuse

## Schubladenschrank individuell zusammenstellen

Rahmenverstärktes, sehr stabiles Gehäuse aus Qualitätsfeinblech. Robust und präzise verarbeitet. Diebstahl- und Kippsicherheit durch integrierte Schließanlage mit Zylinderschloß und 2 Schlüsseln.

**Individueller Einbau der Schubladen mit unterschiedlichen Blendenhöhen. Nutzhöhe beachten!**

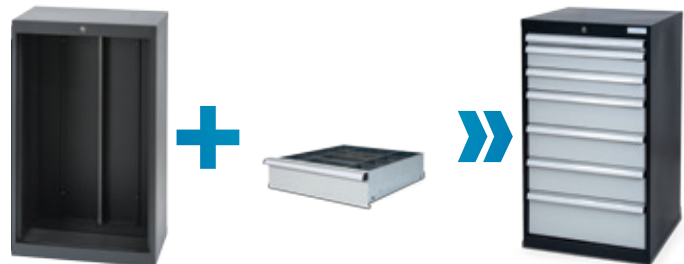

**NEU**



### Schließsystem - Ersatzteile

- Gleichschließend auch ohne Aufpreis möglich

Art.-Nr.	Bezeichnung	Preis in €
CLHS	Hauptschlüssel zu Schließanlage B	23,40
CLS2S	Schlüssel 2er-Set	23,20
CLSM2S	Schloss mit 2 x Schlüsseln für Schubladenschrank	12,00



## Schrankgehäuse

Art.-Nr.	Typ	Maße in mm (B x T x H)	Nutzhöhe in mm	Preis in €
CL6H06	660	600 x 575 x 620	500	200,10
CL6H08	680	600 x 575 x 820	700	209,80
CL6H09	690	600 x 575 x 920	800	213,50
CL6H10	610	600 x 575 x 1020	900	219,00
CL6H12	612	600 x 575 x 1220	1100	228,80
Art.-Nr.	Typ	Maße in mm (B x T x H)	Nutzhöhe in mm	Preis in €
CL7H06	760	700 x 575 x 620	500	202,50
CL7H08	780	700 x 575 x 820	700	213,50
CL7H09	790	700 x 575 x 920	800	222,70
CL7H10	710	700 x 575 x 1020	900	231,20
CL7H12	712	700 x 575 x 1220	1100	242,20
Art.-Nr.	Typ	Maße in mm (B x T x H)	Nutzhöhe in mm	Preis in €
CL9H06	960	900 x 575 x 620	500	206,20
CL9H08	980	900 x 575 x 820	700	222,70
CL9H09	990	900 x 575 x 920	800	238,50
CL9H10	910	900 x 575 x 1020	900	255,00
CL9H12	912	900 x 575 x 1220	1100	270,80

Alle Schubladen sind standardmäßig mit Vollauszug (100% ausziehbar) und zusätzlich mit einem Selbsteinzug ausgestattet. Die Schubladen werden aus verzinktem Feinblech gefertigt. Uneingeschränkte Nutzung der Lagerfläche wird durch glatte Seitenwände gewährleistet. Einteilungsmaterial wird individuell eingesteckt. Dadurch wird eine hohe Lagerkapazität auf geringer Stellfläche erreicht.



Schubladen							
Art.-Nr.	Blende in mm	Mantel in mm	Nutzbreite in mm	Nutztiefe in mm	Nutzhöhe in mm	Traglast in kg	Preis in €
CL6S050	50	35	500	450	40	30	41,00
CL6S075	75	60	500	450	65	80	42,00
CL6S100	100	85	500	450	90	80	49,50
CL6S125	125	85	500	450	115	80	50,00
CL6S150	150	135	500	450	140	80	52,00
CL6S175	175	135	500	450	165	80	52,50
CL6S200	200	185	500	450	190	80	55,50
CL6S250	250	185	500	450	240	80	56,00
CL6S300	300	185	500	450	290	80	56,50
CL6S400	400	185	500	450	390	80	58,50

Art.-Nr.	Blende in mm	Mantel in mm	Nutzbreite in mm	Nutztiefe in mm	Nutzhöhe in mm	Traglast in kg	Preis in €
CL7S050	50	35	600	450	40	30	43,50
CL7S075	75	60	600	450	65	80	44,50
CL7S100	100	85	600	450	90	80	52,00
CL7S125	125	85	600	450	115	80	53,00
CL7S150	150	135	600	450	140	80	55,00
CL7S175	175	135	600	450	165	80	57,50
CL7S200	200	185	600	450	190	80	60,00
CL7S250	250	185	600	450	240	80	60,50
CL7S300	300	185	600	450	290	80	61,00
CL7S400	400	185	600	450	390	80	63,00

Art.-Nr.	Blende in mm	Mantel in mm	Nutzbreite in mm	Nutztiefe in mm	Nutzhöhe in mm	Traglast in kg	Preis in €
CL9S050	50	35	800	450	40	30	47,50
CL9S075	75	60	800	450	65	80	48,00
CL9S100	100	85	800	450	90	80	56,50
CL9S125	125	85	800	450	115	80	58,50
CL9S150	150	135	800	450	140	80	59,00
CL9S175	175	135	800	450	165	80	68,50
CL9S200	200	185	800	450	190	80	69,00
CL9S250	250	185	800	450	240	80	69,50
CL9S300	300	185	800	450	290	80	71,00
CL9S400	400	185	800	450	390	80	72,50

# Zubehör



## Hubwagensockel

- Höhe 112 mm, Front- und Rückblech abschraubbar

Art.-Nr.	Maße (B x T x H) in mm	Preis in €
CL6HWS112	600 x 575 x 112	99,50
CL7HWS112	700 x 575 x 112	104,50
CL9HWS112	900 x 575 x 112	109,00

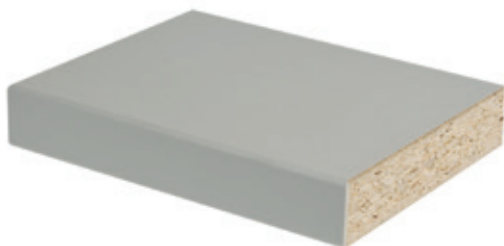

## Abdeckplatte

- Melaminharzbeschichtete Spanplatte

Art.-Nr.	Maße (B x T x H) in mm	Preis in €
CL6ZAPME	600 x 575 x 16	44,50
CL7ZAPME	700 x 575 x 16	48,50
CL9ZAPME	900 x 575 x 16	46,50

## Abdeckplatte

- Buche Multiplex

Art.-Nr.	Maße (B x T x H) in mm	Preis in €
CL6ZAPBM25	600 x 575 x 25	47,20
CL7ZAPBM25	700 x 575 x 25	56,00
CL9ZAPBM25	900 x 575 x 25	71,00

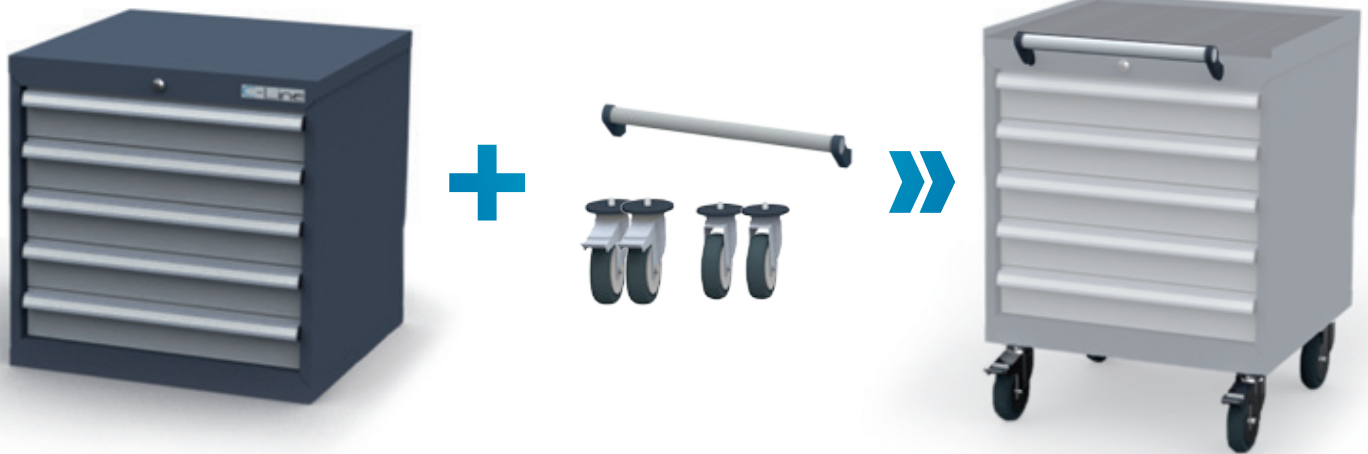

#### Mobil-Zusatz

- 4 Lenkrollen Ø 125 mm, 2 davon mit Feststeller, Schiebegriff

Art.-Nr.	Maße (B x T x H) in mm	Preis in €
CL6RU125	600 x 575 x 150	81,70
CL7RU125	700 x 575 x 150	81,70
CL9RU125	900 x 575 x 150	81,70



#### Metall-Abrollrand 3-seitig

- Verschraubbar

Art.-Nr.	Maße (B x H x T) in mm	Preis in €
CL6ZAR	600 x 575 x 20	42,90
CL7ZAR	700 x 575 x 20	47,50
CL9ZAR	900 x 575 x 20	65,30

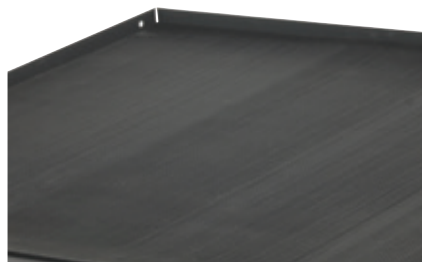

#### Riffelgummi-Auflage

- Zur Verwendung auf Schrank, ölfest

Art.-Nr.	Maße (B x T) in mm	Preis in €
CL6ZRG	600 x 575	22,20
CL7ZRG	700 x 575	27,70
CL9ZRG	900 x 575	32,60

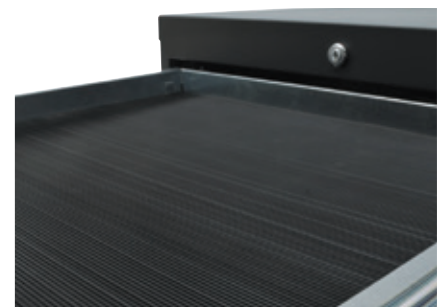

#### Riffelgummi-Einlage

- Zur Verwendung für Schublade, ölfest

Art.-Nr.	Maße (B x T) in mm	Preis in €
CL6ERG	500 x 450	19,80
CL7ERG	600 x 450	23,60
CL9ERG	800 x 450	31,60

# Mobile Schubladenschränke

## Technische Daten

- **Schubladenschrankgehäuse:**  
600 x 575 x 620 mm (B x T x H)
- **Schubladeninnenmaß**  
500 x 450 mm (B x T)
- **Kugelführungen mit Selbsteinzug** Vollauszug (VA) 100 %  
Blendenhöhe 50 mm – Traglast 30 kg  
Ab Blendenhöhe 75 mm – Traglast 80 kg

- Zylinderschloss
- Aluminium-Griffleisten
- 4 x Lenkrollen Ø 125 mm, 2 davon mit Feststeller
- Schiebegriff
- Ohne Abrollrand und Riffelgummi siehe Seite 20
- Mobiler Schubladenschrank bis zu 400 kg belastbar bei gleichmäßig verteilter Last
- Mit Doppelsicherung
- Einteilungsmaterial auf Seite: 8 und 9
- **Stellen Sie sich Ihren mobilen Schubladenschrank individuell zusammen. Siehe Seite 18-20**



■ 4 x Schubladen

Art.-Nr.	Maße in mm (B x T x H)	Preis in €
CL6H061030M	600 x 575 x 770	478,00 €



■ 5 x Schubladen

Art.-Nr.	Maße in mm (B x T x H)	Preis in €
CL6H060500M	600 x 575 x 770	529,00



■ 5 x Schubladen

Art.-Nr.	Maße in mm (B x T x H)	Preis in €
CL6H081121M	600 x 575 x 970	543,00



■ 6 x Schubladen

Art.-Nr.	Maße in mm (B x T x H)	Preis in €
CL6H080501M	600 x 575 x 970	594,00



■ 6 x Schubladen

Art.-Nr.	Maße in mm (B x T x H)	Preis in €
CL6H091131M	600 x 575 x 1070	596,50



■ 6 x Schubladen

Art.-Nr.	Maße in mm (B x T x H)	Preis in €
CL6H090240M	600 x 575 x 1070	601,50



## Kunststoff-Ablage für Schubladenschränke 600 mm

- Für mehr Stauraum am Arbeitsplatz
- 7 Fächer zur Unterteilung, inkl. Dosenhalter
- Ideal für fahrbare Schubladenschränke
- Schaffen Sie Ordnung bei Ihren Kleinteilen
- Schrauben, Hammer, Schraubenzieher, sowie Zangen immer griffbereit



### Kunststoff-Ablage mit 7 Fächern und Dosenhalter

Art.-Nr.	Maße in mm (B x T x H)	Preis in €
CL6ZKU	600 x 575 x 62/27	42,10 €



CL6H081121M



# Werkbänke



## Vorteile der C-Line Werkbänke

- Werkbänke sind stabil gegen Verdrehung.
- Kastenwerkbänke sind bis 800 kg belastbar
- Diebstahlsicher, Kombinations-Schließanlage möglich
- Mehr Stauraum durch große Schubladennutzfläche
- Modernes Design
- Arbeitsplatte aus Buche-Multiplex (mehrschichtverleimt, geölt)
- Exakter Ausgleich von Bodenunebenheiten durch Niveaus Ausgleichs-Gleiter an den Füßen



## Reihenwerkbank

- Wahlweise mit 2 Schubladenschrankgehäusen oder einem Schubladenschrankgehäuse und einem Fußgestell
- **Schubladenschrankgehäuse**, z.B. 600 x 575 x 820 mm (B x T x H)
- Kugelführungen mit Selbsteinzug  
Vollauszug (VA) 100 %  
Blendenhöhe 50 mm – Traglast 30 kg  
Ab Blendenhöhe 75 mm – Traglast 80 kg
- Zylinderschloss
- Aluminium-Griffleisten
- Werkbankplatte Buche Multiplex 600 mm tief, 40 mm stark
- Fußgestell höhenverstellbar aus U-Profil 44 x 80 x 2 mm, stufenlos höhenverstellbar, 80 x 575 x 720-1020 (B x T x H)
- Arbeitshöhen: 860, 960, 1060 mm
- Reihenwerkbank mit einem Schrankgehäuse und einem Fußgestell bis zu 1000 kg belastbar bei gleichmäßig verteilter Last
- Reihenwerkbank mit 2 Schrankgehäusen bis zu 1500 kg belastbar bei gleichmäßig verteilter Last
- Einteilungsmaterial auf Seite: 8 und 9, Seite 12 und 13, Seite 16 und 17
- Umweltfreundliche Pulverbeschichtung in 11 Standardfarben, Zweifarbenlackierung der Standardfarbtöne ohne Mehrpreis, Farbe muss angegeben werden

## Kastenwerkbank

- **Gehäuse:** 600 x 575 x 620 mm (B x T x H)
- **Schubladeninnenmaß:** 500 x 450 mm (B x T)
- Kugelführungen mit Selbsteinzug  
Vollauszug (VA) 100 %  
Blendenhöhe 50 mm – Traglast 30 kg  
Ab Blendenhöhe 75 mm – Traglast 80 kg
- Zylinderschloss
- Aluminium-Griffleisten
- Gestell aus Vierkantrrohr 40 x 40 x 2, Traversen 35 x 35 x 2 mm
- Werkbankplatte Buche Multiplex 1500/2000 x 600 x 40 mm
- Arbeitshöhe: 960 mm
- Kastenwerkbank bis zu 800 kg belastbar bei gleichmäßig verteilter Last
- Einteilungsmaterial auf Seite: 8 und 9
- Umweltfreundliche Pulverbeschichtung in 11 Standardfarben, Zweifarbenlackierung der Standardfarbtöne ohne Mehrpreis, Farbe muss angegeben werden





## Mobile Kastenwerkbank

- **Gehäuse:** 600 x 575 x 620 mm (B x T x H)
- **Schubladeninnenmaß:** 500 x 450 mm
- Kugelführungen mit Selbsteinzug
  - Vollauszug (VA) 100 %
  - Blendenhöhe 50 mm – Traglast 30 kg
  - Ab Blendenhöhe 75 mm – Traglast 80 kg
- Zylinderschloss
- Aluminium-Griffleisten
- Holzfachboden 600 x 570 x 25 mm
- Werkbankplatte Buche Multiplex 600 tief, 25 mm stark
- Arbeitshöhe: 960 mm
- 4 x Lenkrollen Ø 125 mm, 2 davon mit Feststeller
- Mobile Kastenwerkbank bis zu 400 kg belastbar bei gleichmäßig verteilter Last
- Einteilungsmaterial auf Seite: 8 und 9
- Umweltfreundliche Pulverbeschichtung in 11 Standardfarben, Zweifarbenlackierung der Standardfarbtöne ohne Mehrpreis, Farbe muss angegeben werden



## 6-Eck Werkbank

- **Schubladenschrankgehäuse:** 600 x 575 x 820 mm (B x T x H)
- **Schubladeninnenmaß:** 500 x 450 mm
- Kugelführungen mit Selbsteinzug
  - Vollauszug (VA) 100 %
  - Blendenhöhe 50 mm – Traglast 30 kg
  - Ab Blendenhöhe 75 mm – Traglast 80 kg
- Zylinderschloss
- Aluminium-Griffleisten
- Buche Multiplex Platte in 2 Teilen 40 mm
- Arbeitshöhe: 860 mm
- Einteilungsmaterial auf Seite: 8 und 9
- Umweltfreundliche Pulverbeschichtung in 11 Standardfarben, Zweifarbenlackierung der Standardfarbtöne ohne Mehrpreis, Farbe muss angegeben werden





- Reihenwerkbank mit einem Schrankgehäuse und einem Fußgestell bis zu 1000 kg belastbar bei gleichmäßig verteilter Last

- Werkbankplatte Buche Multiplex 600 mm tief, 40 mm stark



#### Schubladenschrank

- Schubladenschrankgehäuse, z.B. 600 x 575 x 820 mm (B x T x H)
- Kugelführungen mit Selbsteinzug  
Vollauszug (VA) 100 %  
Blendenhöhe 50 mm – Traglast 30 kg  
Ab Blendenhöhe 75 mm – Traglast 80 kg
- Zylinderschloss
- Aluminium-Griffleisten



#### Fußgestell höhenverstellbar

- U-Profil 44 x 80 x 2 mm, stufenlos höhenverstellbar, 80 x 575 x 720-1020 (B x T x H)

# Reihenwerkbänke

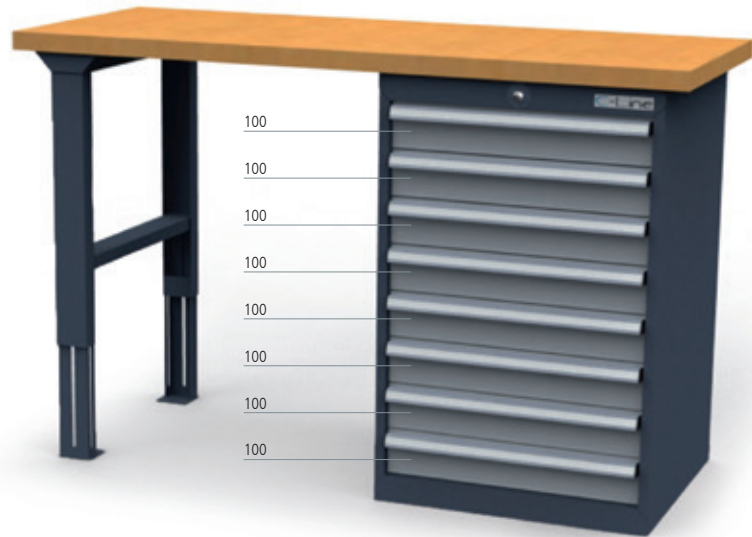

CL6H09181W156

## Reihenwerkbank inkl. Schubladenblock Breite 600 mm, Fußgestell höhenverstellbar, Platte Buche Multiplex 40 mm

Art.-Nr.	Maße in mm (B x T x H)	Schubladennutzmaß in mm	Blendenhöhe in mm	Preis in €
CL6H08171W156	1500 x 600 x 860	500 x 450	7x 100	<b>723,00</b>
CL6H09181W156	1500 x 600 x 960	500 x 450	8x 100	<b>776,00</b>
CL6H10191W156	1500 x 600 x 1060	500 x 450	9x 100	<b>831,00</b>



CL66H0914W206

## Reihenwerkbank inkl. 2 Schubladenblöcke Breite 600 mm, Platte Buche Multiplex 40 mm

Art.-Nr.	Maße in mm (B x T x H)	Schubladennutzmaß in mm	Blendenhöhe in mm	Preis in €
CL66H0812W206	2000 x 600 x 860	500 x 450	7x 100 & 1x 50, 3x 150, 1x 200	<b>1.182,00</b>
CL66H0914W206	2000 x 600 x 960	500 x 450	8x 100 & 1x 50, 1x 100, 3x 150, 1x 200	<b>1.288,50</b>
CL66H1016W206	2000 x 600 x 1060	500 x 450	9x 100 & 1x 50, 2x 100, 3x 150, 1x 200	<b>1.342,00</b>

Art.-Nr.	Maße in mm (B x T x H)	Beschreibung	Preis in €
CLFGHV	80 x 575 x 720 - 1020	Fußgestell höhenverstellbar	<b>47,50</b>
CLP156025BM	1500 x 600 x 25	Platte Buche Multiplex	<b>100,00</b>
CLP156040BM	1500 x 600 x 40	Platte Buche Multiplex	<b>119,50</b>
CLP206025BM	2000 x 600 x 25	Platte Buche Multiplex	<b>133,00</b>
CLP206040BM	2000 x 600 x 40	Platte Buche Multiplex	<b>164,50</b>

Einteilungsmaterial siehe Seite 8 und 9

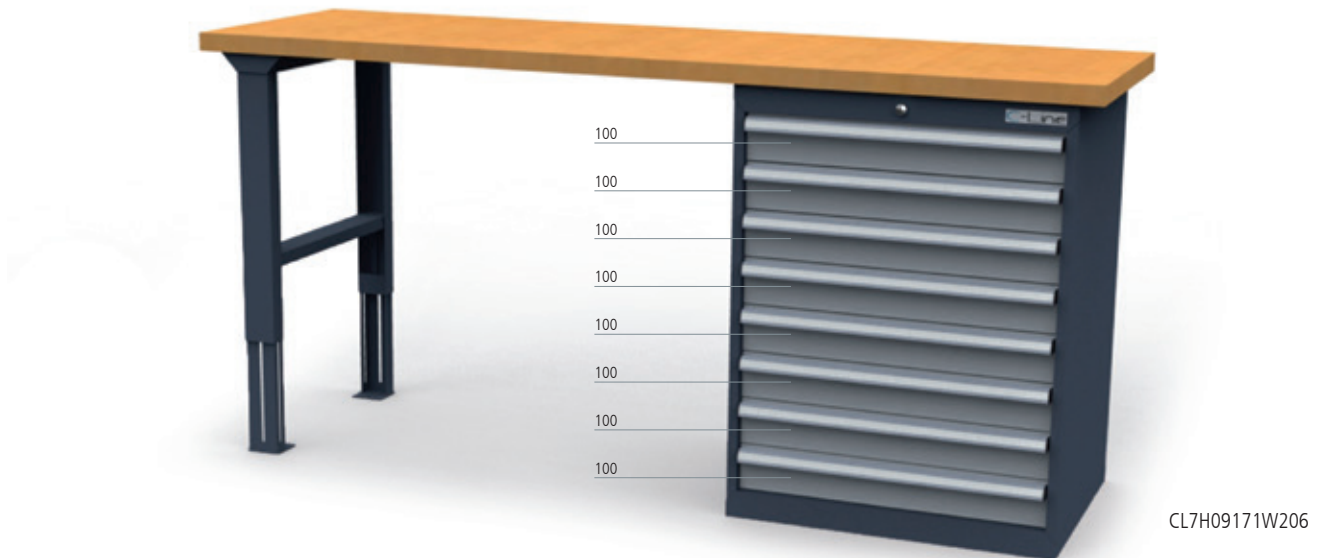

Reihenwerkbank inkl. Schubladenblock Breite 700 mm, Fußgestell höhenverstellbar, Platte Buche Multiplex 40 mm				
Art.-Nr.	Maße in mm (B x T x H)	Schubladennutzmaß in mm	Blendenhöhe in mm	Preis in €
CL7H08171W206	2000 x 600 x 860	600 x 450	7x 100	<b>788,50</b>
CL7H09171W206	2000 x 600 x 960	600 x 450	8x 100	<b>849,50</b>
CL7H10171W206	2000 x 600 x 1060	600 x 450	9x 100	<b>910,00</b>

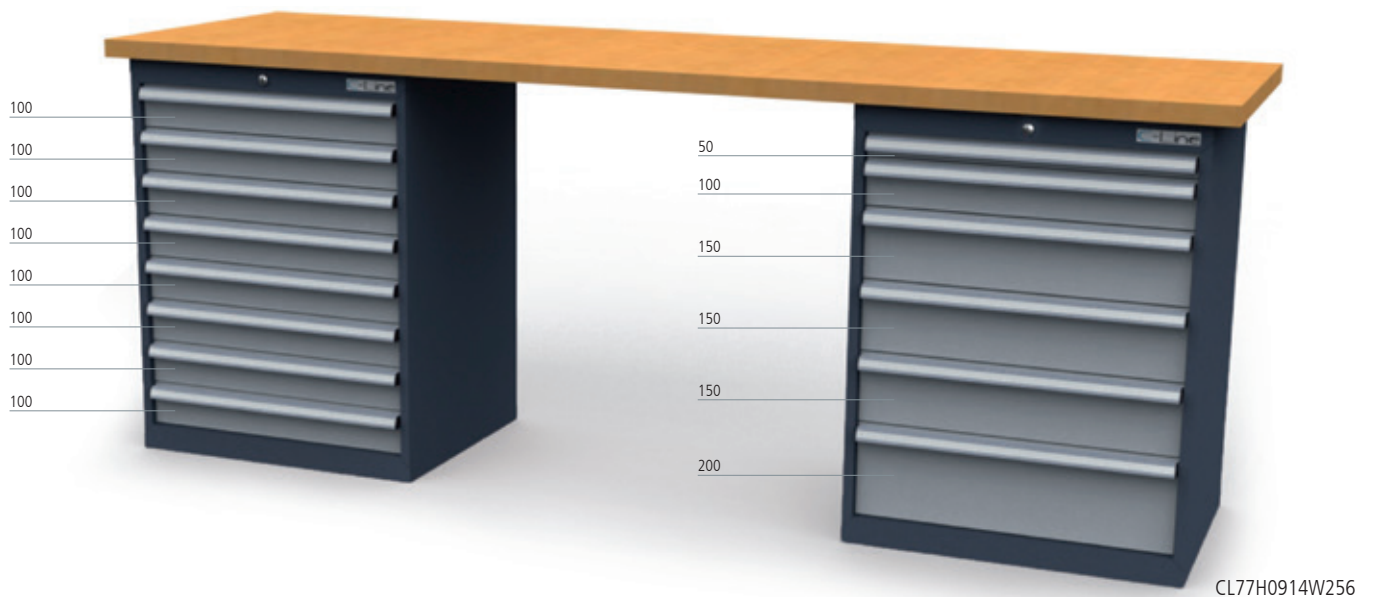

Reihenwerkbank inkl. 2 Schubladenblöcke Breite 700 mm, Platte Buche Multiplex 40 mm				
Art.-Nr.	Maße in mm (B x T x H)	Schubladennutzmaß in mm	Blendenhöhe in mm	Preis in €
CL77H0812W256	2500 x 600 x 860	600 x 450	7x 100 & 1x 50, 3x 150, 1x 200	<b>1.338,00</b>
CL77H0914W256	2500 x 600 x 960	600 x 450	8x 100 & 1x 50, 1x 100, 3x 150, 1x 200	<b>1.460,00</b>
CL77H1016W256	2500 x 600 x 1060	600 x 450	9x 100 & 1x 50, 2x 100, 3x 150, 1x 200	<b>1.581,00</b>

Art.-Nr.	Maße in mm (B x T x H)	Beschreibung	Preis in €
CLFGHV	80 x 575 x 720 - 1020	Fußgestell höhenverstellbar	<b>47,50</b>
CLP206025BM	2000 x 600 x 25	Platte Buche Multiplex	<b>133,00</b>
CLP206040BM	2000 x 600 x 40	Platte Buche Multiplex	<b>165,00</b>
CLP256025BM	2500 x 600 x 25	Platte Buche Multiplex	<b>210,00</b>
CLP256040BM	2500 x 600 x 40	Platte Buche Multiplex	<b>280,50</b>

Einteilungsmaterial siehe Seite 12 und 13

# Reihenwerkbänke

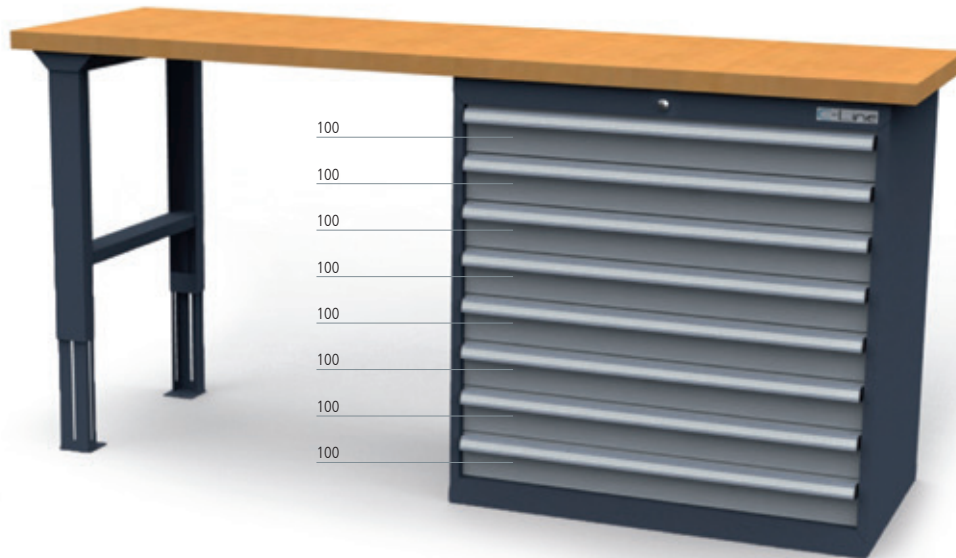

CL9H0971W206

## Reihenwerkbank inkl. Schubladenblock Breite 900 mm, Fußgestell höhenverstellbar, Platte Buche Multiplex 40 mm

Art.-Nr.	Maße in mm (B x T x H)	Schubladennutzmaß in mm	Blendenhöhe in mm	Preis in €
CL9H0871W206	2000 x 600 x 860	800 x 450	7x 100	<b>832,00</b>
CL9H0971W206	2000 x 600 x 960	800 x 450	8x 100	<b>904,50</b>
CL9H1071W206	2000 x 600 x 1060	800 x 450	9x 100	<b>978,00</b>



CL99H0914W256

## Reihenwerkbank inkl. 2 Schubladenblöcke Breite 900 mm, Platte Buche Multiplex 40 mm

Art.-Nr.	Maße in mm (B x T x H)	Schubladennutzmaß in mm	Blendenhöhe in mm	Preis in €
CL99H0812W256	2500 x 600 x 860	800 x 450	7x 100 & 1x 50, 3x 150, 1x 200	<b>1.417,00</b>
CL99H0914W256	2500 x 600 x 960	800 x 450	8x 100 & 1x 50, 1x 100, 3x 150, 1x 200	<b>1.561,50</b>
CL99H1016W256	2500 x 600 x 1060	800 x 450	9x 100 & 1x 50, 2x 100, 3x 150, 1x 200	<b>1.596,00</b>

Art.-Nr.	Maße in mm (B x T x H)	Beschreibung	Preis in €
CLFGHV	80 x 575 x 720 - 1020	Fußgestell höhenverstellbar	<b>47,50</b>
CLP206025BM	2000 x 600 x 25	Platte Buche Multiplex	<b>133,00</b>
CLP206040BM	2000 x 600 x 40	Platte Buche Multiplex	<b>164,50</b>
CLP256025BM	2500 x 600 x 25	Platte Buche Multiplex	<b>210,00</b>
CLP256040BM	2500 x 600 x 40	Platte Buche Multiplex	<b>280,50</b>



Weiteres Zubehör auf Anfrage

### Reihenwerkbank mit Werkbankaufbau komplett

- Schubladenschrank und Fußgestell
- 1 x Platte Buche Multiplex 40 mm
- 1 x Energieleiste mit 3er Schuko-Steckdosen mit Ein/Ausschalter
- 2 x Fachböden 1500 x 420 mm
- 1 x Magnetwand 1500 x 302 mm
- 1 x Lochwand 1500 x 302 mm
- 1 x Obergestell, 2 x Geräteschienen und Beleuchtung 1100 Lux, 2 x Tragsäulen 1250 mm

Art.-Nr.	Maße in mm (B x T x H)	Ausführung	Schubladenmaß in mm	Blendenhöhe in mm	Preis in €
CL6W15MW6001	1500 x 600 x 860	Werkbank + Aufbau	500 x 450	7x 100	1.371,50
CL7W15MW6001	1500 x 600 x 960	Werkbank + Aufbau	500 x 450	8x 100	1.415,00
CL9W15MW6001	1500 x 600 x 1060	Werkbank + Aufbau	500 x 450	9x 100	1.460,00
CL15MW6001	1500 x 600 x 1250	Werkbank-Aufbau einzeln			950,50

**NEU**



### Rückbrett

- Werkbankrückbrett (nur hinten)
- Buche-Multiplex 12 mm, geölt

Art.-Nr.	Maß in mm (B x T x H)	Preis in €
CLRB131212	1300 x 12 x 120	21,30
CLRB151212	1500 x 12 x 120	24,40
CLRB201212	2000 x 12 x 120	31,80
CLRB251212	2500 x 12 x 120	39,30





- **Gehäuse:** 600 x 575 x 620 mm (B x T x H)
- **Schubladeninnenmaß:** 500 x 450 mm (B x T)
- Gestell aus Vierkantrohr 40 x 40 x 2, Traversen 35 x35 x 2 mm
- Werkbankplatte Buche Multiplex 1500/2000 x 600 x 40 mm
- Arbeitshöhe: 960 mm



- Flügeltüren 400 mm oder 500 mm Höhe



- Kastenwerkbank bis zu 800 kg belastbar bei gleichmäßig verteilter Last

- Kugelführungen mit Selbsteinzug Vollauszug (VA) 100 %  
Blendenhöhe 50 mm – Traglast 30 kg  
Ab Blendenhöhe 75 mm – Traglast 80 kg
- Zylinderschloss
- Aluminium-Griffleisten
- Einteilungsmaterial auf Seite 8 und 9

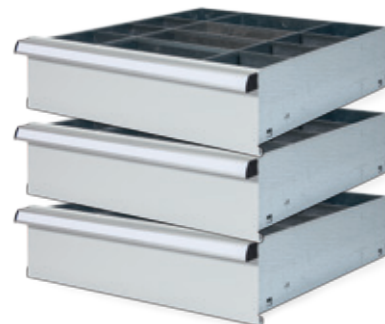



- Platte Buche Multiplex 40 mm
- Gehäusemaß (B x H) 600 x 620 mm
- ½ Fachboden

Art.-Nr.	Maße in mm (B x T x H)	Preis in €
CL6002KW15	1500 x 600 x 960	<b>440,00</b>



- Platte Buche Multiplex 40 mm
- Gehäusemaß (B x H) 600 x 620 mm
- ½ Fachboden

Art.-Nr.	Maße in mm (B x T x H)	Preis in €
CL6004KW15	1500 x 600 x 960	<b>531,50</b>



- Platte Buche Multiplex 40 mm
- Gehäusemaß (B x H) 600 x 620 mm

Art.-Nr.	Maße in mm (B x T x H)	Preis in €
CL66022KW15	1500 x 600 x 960	<b>610,00</b>



- Platte Buche Multiplex 40 mm
- Gehäusemaß (B x H) 600 x 620 mm

Art.-Nr.	Maße in mm (B x T x H)	Preis in €
CL66041KW15	1500 x 600 x 960	<b>670,00</b>



- Platte Buche Multiplex 40 mm
- Gehäusemaß (B x H) 600 x 620 mm

Art.-Nr.	Maße in mm (B x T x H)	Preis in €
CL66033KW15	1500 x 600 x 960	<b>720,00</b>



- Platte Buche Multiplex 40 mm
- Gehäusemaß (B x H) 600 x 620 mm

Art.-Nr.	Maße in mm (B x T x H)	Preis in €
CL66044KW15	1500 x 600 x 960	<b>793,00</b>

- Höhen: 450 mm, 650 mm, 950 mm, 1250 mm
- Breiten: 1000 mm, 1500 mm, 2000 mm
- Zusätzliches Zubehör, z.B. Hakensortiment 18-teilig
- Aufbauten mit Tragsäulen geeignet ab Plattenstärke 40 mm
- Lochplatten: Lochung 10 x 10 mm, quadratisch, Abstand 38 zu 38 mm



- Lochwand 1500 x 450 mm mit 2 Werkbankhalterungen

Art.-Nr.	Maße in mm (B x H)	Preis in €
CLW15LW45	1500 x 450	121,50
CLW15HA18	Hakensortiment 18 teilig	69,50

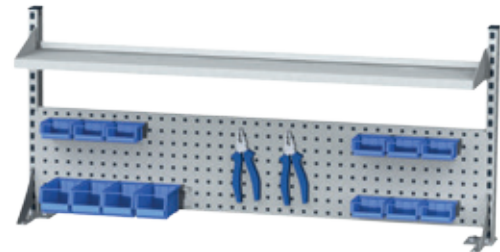

- 2 x Tragsäulen 650 mm, 1 Lochwand 1500 x 302 mm, 1 x Fachboden 1500 x 220 mm

Art.-Nr.	Maße in mm (B x H)	Preis in €
CLW15MW01	1500 x 650	247,00

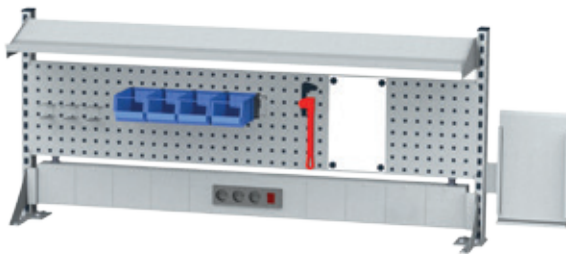

- 2 x Tragsäulen 650 mm, 1 Lochwand 1500 x 302 mm
- 1 x Fachboden 1500 x 220 mm, 1 Dokumentenhalter
- 1 x Energieleiste mit 3er Schuko-Steckdosen mit Ein/Ausschalter

Art.-Nr.	Maße in mm (B x H)	Preis in €
CLW15MW02	1500 x 650	433,50

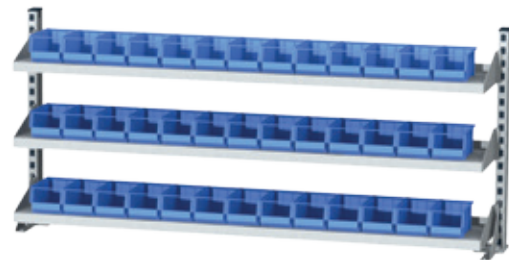

- 2 x Tragsäulen 650 mm, 3 Fachböden 1500 x 220 mm

Art.-Nr.	Maße in mm (B x H)	Preis in €
CLW15MW04	1500 x 650	331,00

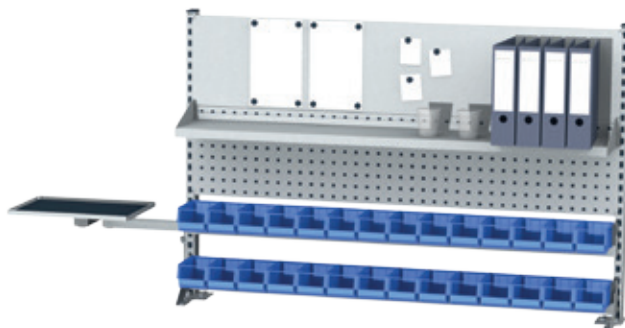

- 2 x Tragsäulen 950 mm, 1 Lochwand 1500 x 302 mm
- 1 x Magnetwand 1500 x 302 mm, 1 x Fachboden 1500 x 220 mm
- 2 x Sichtlagerkastenschienen mit 26 Sichtlagerkästen Größe 2
- 1 x Schwenkarm mit Ablage 420 x 320 mm

Art.-Nr.	Maße in mm (B x H)	Preis in €
CLW15MW03	1500 x 950	477,00



- 2 x Tragsäulen 950 mm, 3 Fachböden 1500 x 220 mm
- 1 x Energieleiste mit 3er Schuko-Steckdosen mit Ein/Ausschalter

Art.-Nr.	Maße in mm (B x H)	Preis in €
CLW15MW05	1500 x 950	513,00

Lieferung ohne Dekoration, Haken und Kleinteilekästen



- Platte Buche Multiplex 40 mm
- Gehäusemaß (B x H) 600 x 620 mm
- ½ Fachboden

Art.-Nr.	Maße in mm (B x T x H)	Preis in €
CL6002KW20	2000 x 600 x 960	<b>501,00</b>

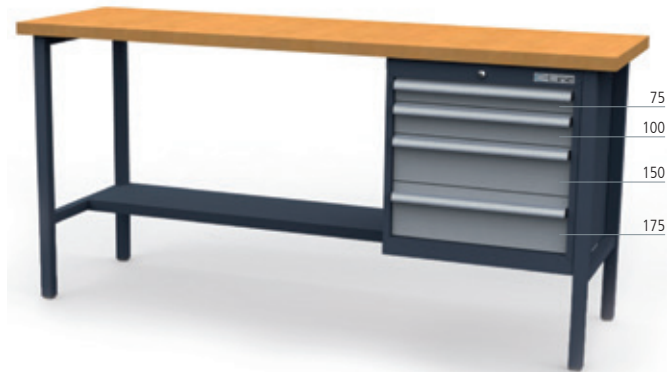

- Platte Buche Multiplex 40 mm
- Gehäusemaß (B x H) 600 x 620 mm
- ½ Fachboden

Art.-Nr.	Maße in mm (B x T x H)	Preis in €
CL6004KW20	2000 x 600 x 960	<b>592,50</b>



- Platte Buche Multiplex 40 mm
- Gehäusemaß (B x H) 600 x 620 mm
- ½ Fachboden

Art.-Nr.	Maße in mm (B x T x H)	Preis in €
CL66402KW20	2000 x 600 x 960	<b>762,50</b>



- Platte Buche Multiplex 40 mm
- Gehäusemaß (B x H) 600 x 620 mm
- ½ Fachboden

Art.-Nr.	Maße in mm (B x T x H)	Preis in €
CL66404KW20	2000 x 600 x 960	<b>854,00</b>

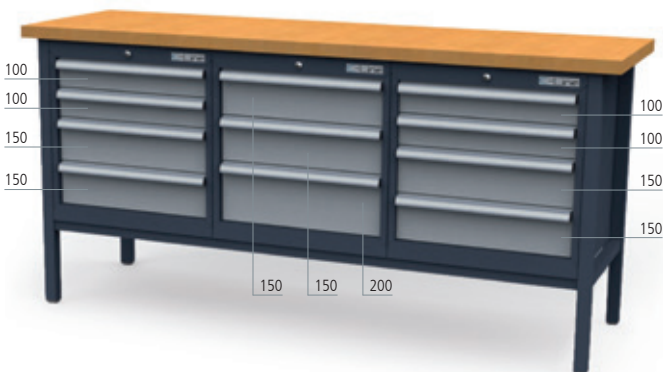

- Platte Buche Multiplex 40 mm
- Gehäusemaß (B x H) 600 x 620 mm

Art.-Nr.	Maße in mm (B x T x H)	Preis in €
CL666434KW20	2000 x 600 x 960	<b>1.102,50</b>

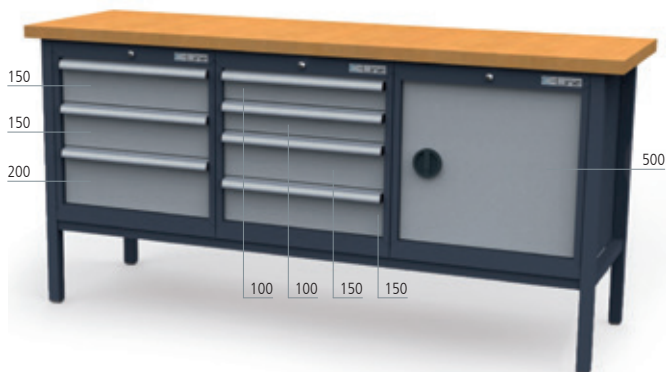

- Platte Buche Multiplex 40 mm
- Gehäusemaß (B x H) 600 x 620 mm

Art.-Nr.	Maße in mm (B x T x H)	Preis in €
CL666341KW20	2000 x 600 x 960	<b>965,50</b>

- Höhen: 450 mm, 650 mm, 950 mm, 1250 mm
- Breiten: 1000 mm, 1500 mm, 2000 mm
- Zusätzliches Zubehör, z.B. Hakensortiment 18-teilig
- Aufbauten mit Tragsäulen geeignet ab Plattenstärke 40 mm
- Lochplatten: Lochung 10 x 10 mm, quadratisch, Abstand 38 zu 38 mm

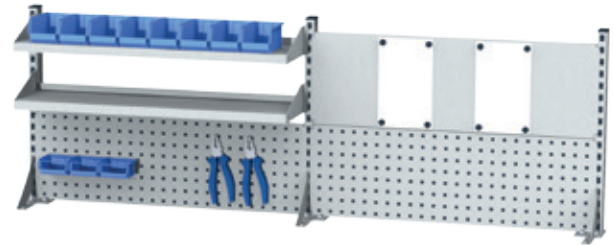
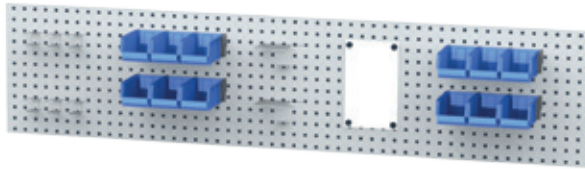

- Lochwand 2000 x 450 mm mit 3 Werkbankhalterungen

Art.-Nr.	Maße in mm (B x H)	Preis in €
CLW20LW45	2000 x 450	<b>139,00</b>
CLW20HA31	Hakensortiment 31-teilig	<b>121,50</b>

- 3 x Tragsäulen 650 mm, 2 x Lochwände 1000 x 302 mm
- 2 x Fachböden 1000 x 220 mm, 1 x Magnetwand 1000 x 302 mm

Art.-Nr.	Maße in mm (B x H)	Preis in €
CLW20MW01	2000 x 650	<b>433,50</b>

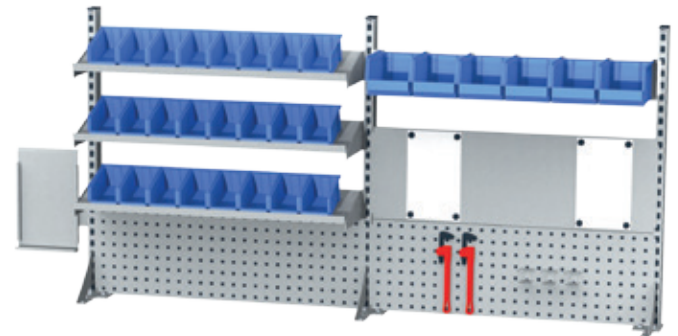
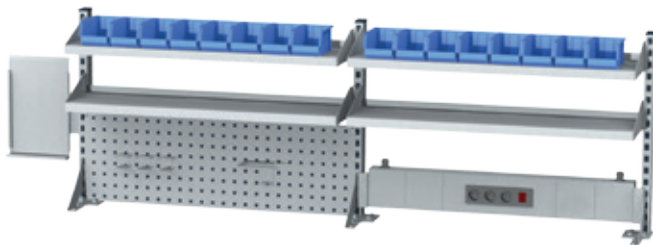

- 3 x Tragsäulen 650 mm, 1 x Lochwand 1000 x 302 mm
- 4 x Fachböden 1000 x 220 mm, 1 x Dokumentenhalter
- 1 x Energieleiste mit 3er Schuko-Steckdosen mit Ein/Ausschalter

Art.-Nr.	Maße in mm (B x H)	Preis in €
CLW20MW02	2000 x 650	<b>620,50</b>

- 3 x Tragsäulen 950 mm, 2 x Lochwände 1000 x 302 mm,
- 3 x Fachböden 1000 x 220 mm, 1 x Schiene mit 6 x Sichtlagerkästen Größe 3 (Lieferung ohne Kästen links)
- Magnetwand 1000 x 302 mm
- 1 x Dokumentenhalter

Art.-Nr.	Maße in mm (B x H)	Preis in €
CLW20MW03	2000 x 950	<b>670,50</b>



Behälterträger inklusive Sichtlagerkästen, einzuhängen zwischen den Tragsäulen

Art.-Nr.	Breite 1000 mm	Preis in €
CLZ1000AS2	inklusive 8 Sichtlagerkästen Größe 2	<b>44,00</b>
CLZ1000AS3	inklusive 6 Sichtlagerkästen Größe 3	<b>59,00</b>
Art.-Nr.	Breite 1500 mm	Preis in €
CLZ1500AS2	inklusive 13 Sichtlagerkästen Größe 2	<b>55,50</b>
CLZ1500AS3	inklusive 9 Sichtlagerkästen Größe 3	<b>68,50</b>

Sichtlagerkästen einzeln, aus blauem Propylen, zum Einhängen in die Aufhängeschienen oder für die Fachböden

Art.-Nr.	Maße in mm (B x T x H)	Preis in €
CLZ001SK	Größe 1 100 x 95 / 65 x 50	<b>1,50</b>
CLZ002SK	Größe 2 100 x 170 / 140 x 80	<b>2,20</b>
CLZ003SK	Größe 3 145 x 230 / 195 x 125	<b>5,10</b>

Lieferung ohne Dekoration, Haken und Kleinteilekästen

# Werkbankgehäuse leer

## Kastenwerkbank individuell zusammenstellen

Individueller Einbau von Flügeltüren und Schubladen mit unterschiedlichen Blendenhöhen.

Nutzhöhe 500 mm beachten!



## Schrankgehäuse | Gehäusemaß 600 x 620 mm | Nutzhöhe 500 mm

Rahmenverstärkte Schränke aus Qualitätsfeinblech. Robust und präzise verarbeitet.

Arbeitsplatte Buche-Multiplex 40 mm



1/2 Fachboden

Art.-Nr.	Anzahl der Gehäuse	Maße in mm (B x T x H)	Preis in €
CL6KWR15	1 x rechts	1500 x 600 x 960	<b>335,50</b>
CL6KWL15	1 x links	1500 x 600 x 960	<b>335,50</b>



Art.-Nr.	Anzahl der Gehäuse	Maße in mm (B x T x H)	Preis in €
CL66KW15	2	1500 x 600 x 960	<b>401,50</b>



1/2 Fachboden

Art.-Nr.	Anzahl der Gehäuse	Maße in mm (B x T x H)	Preis in €
CL6KWR20	1 x rechts	2000 x 600 x 960	<b>396,50</b>
CL6KWL20	1 x links	2000 x 600 x 960	<b>396,50</b>



1/2 Fachboden

Art.-Nr.	Anzahl der Gehäuse	Maße in mm (B x T x H)	Preis in €
CL66KW20	2 x rechts und links	2000 x 600 x 960	<b>462,50</b>



Art.-Nr.	Anzahl der Gehäuse	Maße in mm (B x T x H)	Preis in €
CL666KW20	3	2000 x 600 x 960	<b>538,00</b>

Alle Schubladen sind standardmäßig 100% ausziehbar und zusätzlich mit einem Selbsteinzug ausgestattet. Die Schubladen werden aus verzinktem Feinblech gefertigt. Uneingeschränkte Nutzung der Lagerfläche wird durch glatte Seitenwände gewährleistet. Einteilungsmaterial wird individuell eingesteckt. Dadurch wird eine hohe Lagerkapazität auf geringer Stellfläche erreicht.



## Schubladen

Art.-Nr.	Blende in mm	Mantel in mm	Nutzbreite in mm	Nutztiefe in mm	Nutzhöhe in mm	Traglast in kg	Preis in €
CL6S050	50	35	500	450	40	30	<b>40,90</b>
CL6S075	75	60	500	450	65	80	<b>42,10</b>
CL6S100	100	85	500	450	90	80	<b>49,40</b>
CL6S125	125	85	500	450	115	80	<b>50,00</b>
CL6S150	150	135	500	450	140	80	<b>51,90</b>
CL6S175	175	135	500	450	165	80	<b>52,50</b>
CL6S200	200	185	500	450	190	80	<b>55,50</b>
CL6S250	250	185	500	450	240	80	<b>56,10</b>
CL6S300	300	185	500	450	290	80	<b>56,70</b>
CL6S400	400	185	500	450	390	80	<b>58,50</b>

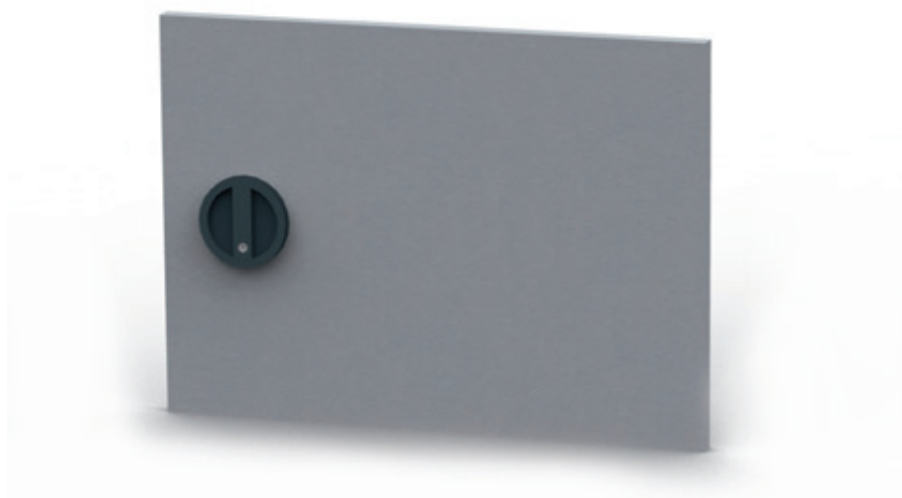

## Flügeltüren

Art.-Nr.	Breite in mm	Tiefe in mm	Höhe in mm	Ausführung	Preis in €
CL6TR40	600	20	400	links	<b>55,00</b>
CL6TL40	600	20	400	rechts	<b>55,00</b>
CL6TR50	600	20	500	links	<b>66,00</b>
CL6TL50	600	20	500	rechts	<b>66,00</b>

# Mobile Kastenwerkbenke

## Mobile Kastenwerkbenke

### Technische Daten

- Schubladenschrankgehäuse: 600 x 575 x 620 mm (B x T x H)
- Schubladeninnenmaß: 500 x 450 mm (B x T)
- Kugelführungen mit Selbsteinzug Vollauszug (VA) 100 %  
Blendenhöhe 50 mm – Traglast 30 kg  
Ab Blendenhöhe 75 mm – Traglast 80 kg
- Zylinderschloss
- Aluminium-Griffleisten

- Werkbankplatte Buche Multiplex 600 tief, 25 mm stark
- 4 x Lenkrollen Ø 125 mm, 2 davon mit Feststeller
- Mobile Kastenwerkbank bis zu 400 kg belastbar bei gleichmäßig verteilter Last
- Mit Doppelsicherung
- Einteilungsmaterial auf Seite: 8 und 9
- **Stellen Sie sich Ihre mobile Werkbank individuell zusammen. Siehe Seite 42**



- 4 x Schubladen
- 2 x Holzfachböden 600 x 570 x 25 mm

Art.-Nr.	Maße in mm (B x T x H)	Preis in €
CL604MKW13	1300 x 600 x 960	<b>604,00</b>



- 5 x Schubladen
- 2 x Holzfachböden 600 x 570 x 25 mm

Art.-Nr.	Maße in mm (B x T x H)	Preis in €
CL605MKW13	1300 x 600 x 960	<b>641,50</b>



- 6 x Schubladen

Art.-Nr.	Maße in mm (B x T x H)	Preis in €
CL6633MKW13	1300 x 600 x 960	<b>783,00</b>



- 8 x Schubladen

Art.-Nr.	Maße in mm (B x T x H)	Preis in €
CL6644MKW13	1300 x 600 x 960	<b>870,00</b>



- 7 x Schubladen

Art.-Nr.	Maße in mm (B x T x H)	Preis in €
CL6634MKW15	1500 x 600 x 960	<b>839,00</b>



- 8 x Schubladen

Art.-Nr.	Maße in mm (B x T x H)	Preis in €
CL6635MKW15	1500 x 600 x 960	<b>876,50</b>



- Höhen: 450 mm, 650 mm, 950 mm, 1250 mm
- Breiten: 1000 mm, 1500 mm, 2000 mm
- Zusätzliches Zubehör, z.B. Hakensortiment 18-teilig
- Aufbauten mit Tragsäulen geeignet ab Plattenstärke 40 mm
- Lochplatten: Lochung 10 x 10 mm, quadratisch, Abstand 38 zu 38 mm

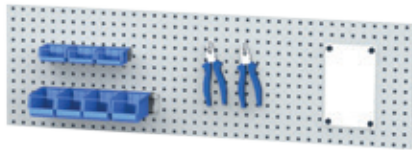

- Lochwand 1000 x 450 mm mit 2 Werkbankhalterungen

Art.-Nr.	Maße in mm (B x H)	Preis in €
CLW10LW45	1000 x 450	<b>74,50</b>
CLW15HA18	Hakensortiment 18-teilig	<b>69,50</b>

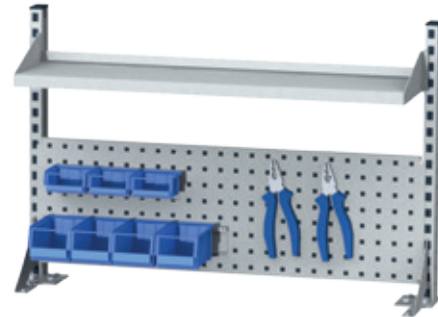

- 2 x Tragsäulen 650 mm, 1 Lochwand 1000 x 302 mm
- 1 x Fachboden 1000 x 220 mm

Art.-Nr.	Maße in mm (B x H)	Preis in €
CLW10MW01	1000 x 650	<b>242,00</b>

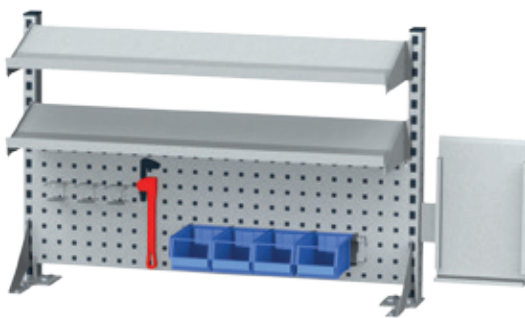

- 2 x Tragsäulen 650 mm,
- 1 x Lochwand 1000 x 302 mm
- 2 x Fachboden 1000 x 220 mm
- 1 x Dokumentenhalter

Art.-Nr.	Maße in mm (B x H)	Preis in €
CLW10MW02	1000 x 650	<b>309,50</b>

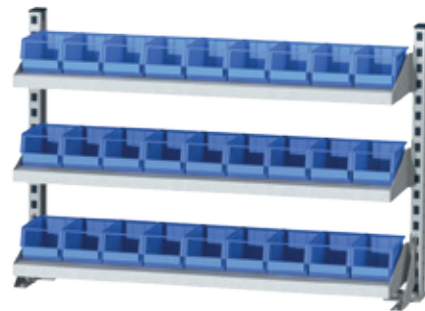

- 2 x Tragsäulen 650 mm, 3 x Fachböden 1000 x 220 mm

Art.-Nr.	Maße in mm (B x H)	Preis in €
CLW10MW04	1000 x 650	<b>309,50</b>



- 2 x Tragsäulen 950 mm,
- 1 x Lochwand 1000 x 302 mm, 3 x Fachböden 1000 x 220 mm

Art.-Nr.	Maße in mm (B x H)	Preis in €
CLW10MW05	1000 x 950	<b>360,50</b>



- 2 x Tragsäulen 950mm, 1 x Lochwand 1000 x 302 mm
- 1 x Magnetwand 1000 x 302 mm, 1 x Fachboden 1000 x 220 mm
- 2 x Sichtlagerkastenschienen mit 12 Sichtlagerkästen Größe 3

Art.-Nr.	Maße in mm (B x H)	Preis in €
CLW10MW03	1000 x 950	<b>433,50</b>

Lieferung ohne Dekoration, Haken und Kleinteilekästen

# Mobile Kastenwerkbänke

## Mobile Kastenwerkbank individuell zusammenstellen

Individueller Einbau von Flügeltüren und Schubladen in unterschiedlichen Blendenhöhen möglich.

Nutzhöhe beachten!

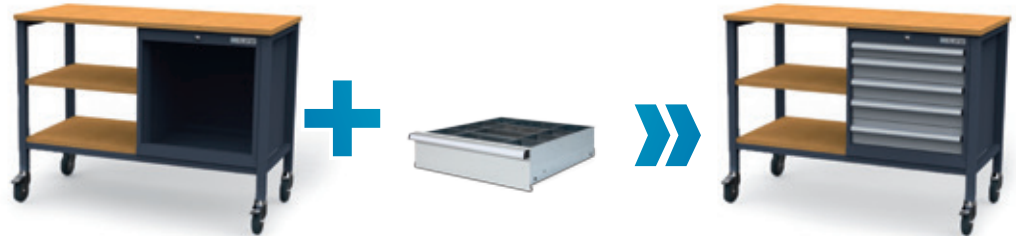

Schrankgehäuse | Gehäusemaß 600 x 620 mm | Nutzhöhe 500 mm

Rahmenverstärkte Schränke aus Qualitätsfeinblech. Robust und präzise verarbeitet.



- Arbeitsplatte Buche-Multiplex 25 mm
- 4 x Lenkrollen ø 125 mm, 2 davon mit Feststeller
- Mit Doppelsicherung



- 2 x Holzfachböden 600 x 570 x 25 mm

Art.-Nr.	Anzahl der Gehäuse	Maße in mm (B x T x H)	Preis in €
CL62FBMKW13	1	1300 x 600 x 960	401,50



Art.-Nr.	Anzahl der Gehäuse	Maße in mm (B x T x H)	Preis in €
CL66MKW13	2	1300 x 600 x 960	465,00

Art.-Nr.	Anzahl der Gehäuse	Maße in mm (B x T x H)	Preis in €
CL66MKW15	2	1500 x 600 x 960	477,00

Alle Schubladen sind standardmäßig 100% ausziehbar und zusätzlich mit einem Selbsteinzug ausgestattet. Die Schubladen werden aus verzinktem Feinblech gefertigt. Uneingeschränkte Nutzung der Lagerfläche wird durch glatte Seitenwände gewährleistet. Einteilungsmaterial wird individuell eingesteckt. Dadurch wird eine hohe Lagerkapazität auf geringer Stellfläche erreicht.



#### Schubladen

Art.-Nr.	Blende in mm	Mantel in mm	Nutzbreite in mm	Nutztiefe in mm	Nutzhöhe in mm	Traglast in kg	Preis in €
CL6S050	50	35	500	450	40	30	40,90
CL6S075	75	60	500	450	65	80	42,10
CL6S100	100	85	500	450	90	80	49,40
CL6S125	125	85	500	450	115	80	50,00
CL6S150	150	135	500	450	140	80	51,90
CL6S175	175	135	500	450	165	80	52,50
CL6S200	200	185	500	450	190	80	55,50
CL6S250	250	185	500	450	240	80	56,10
CL6S300	300	185	500	450	290	80	56,70
CL6S400	400	185	500	450	390	80	58,50

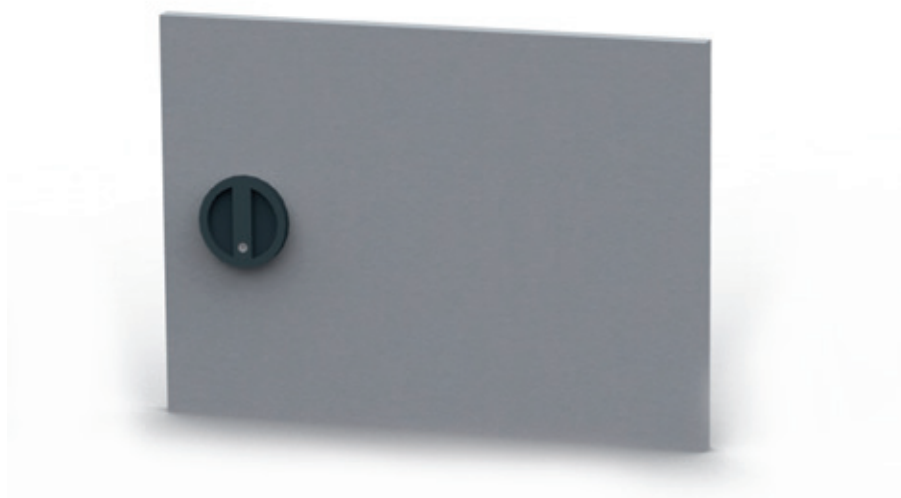

#### Flügelüren

Art.-Nr.	Breite in mm	Tiefe in mm	Höhe in mm	Ausführung	Preis in €
CL6TR40	600	20	400	links	55,00
CL6TL40	600	20	400	rechts	55,00
CL6TR50	600	20	500	links	66,00
CL6TL50	600	20	500	rechts	66,00

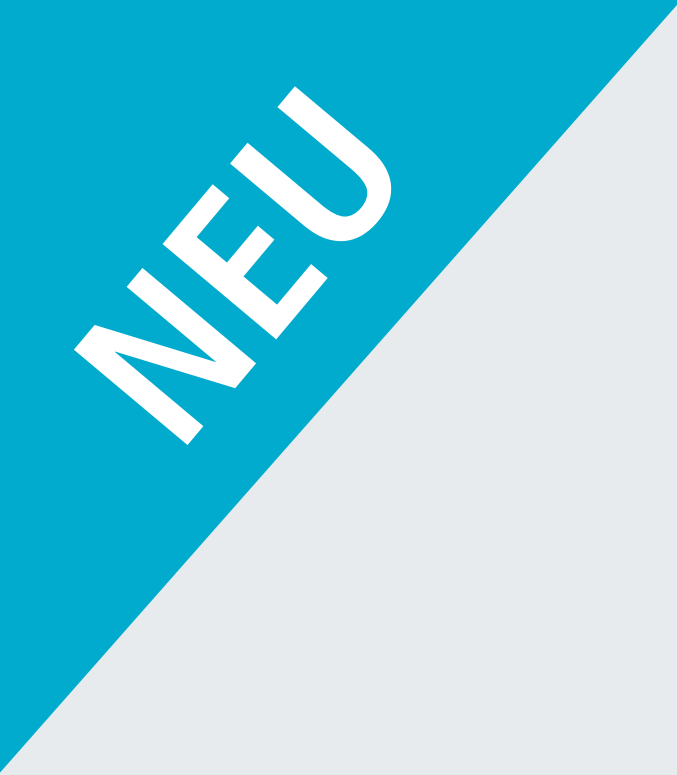

NEU

# 6-ECK WERKBANK

# 6-Eck-Werkbank



## Technische Daten

- Platte-Buche-Multiplex
- 6 x Schubladenschränke:  
Höhe der Schränke 820 mm,  
575 mm Tiefe, 600 mm Breite
- 6 x Zwischenbleche



### 6-Eck-Werkbank

- Platte Buche Multiplex 40 mm
- 6 x Schubladenschränke mit je 5 x Schubladen
- 6 x Zwischenbleche

Art.-Nr.	Maße in mm (B x T x H)	Preis in €
CL66ECK1031	2500 x 2165 x 860	<b>3.269,00</b>

### Zwischenblech (ohne Abbildung)

- Zum Verschrauben zwischen 2 Schubladenschränken

Art.-Nr.	Ausführung	Preis in €
CLZB6ECK	Zwischenblech	<b>22,00</b>

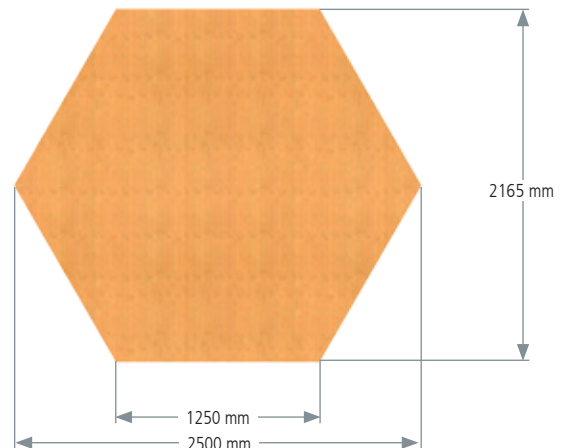

### 6-Eck-Werkbankplatte

- Buche Multiplex Platte in 2 Teilen
- Kanten L=1250 mm

Art.-Nr.	Maße in mm (B x T x H)	Preis in €
CLP6ECK40BM	2500/1250 x 1083 x 40	<b>1.086,00</b>

## Schubladenschränke 600 x 575 x 820 mm (B x T x H) Vollauszug 100 %, Tragkraft 80 kg



Schubladenschrank inkl. 5 Schubladen		Schubladenschrank inkl. 5 Schubladen		Schubladenschrank inkl. 5 Schubladen		Schubladenschrank inkl. 6 Schubladen		Schubladenschrank inkl. 7 Schubladen	
Art.-Nr.	Preis in €	Art.-Nr.	Preis in €	Art.-Nr.	Preis in €	Art.-Nr.	Preis in €	Art.-Nr.	Preis in €
CL6H082012	<b>457,00</b>	CL6H081031	<b>462,00</b>	CL6H080302	<b>469,00</b>	CL6H080420	<b>511,00</b>	CL6H080700	<b>556,00</b>

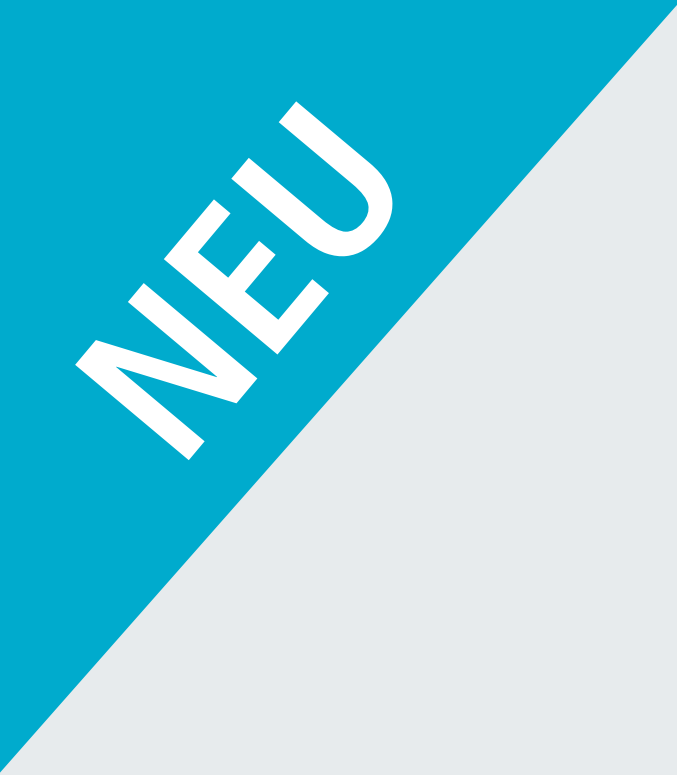

NEU

HÖHEN  
VERSTELLBARER  
ARBEITSTISCH

# HV-Arbeitstisch



## Technische Daten

- Hubgeschwindigkeit 12 mm/s unbelastet
- Hubbereich Gestell o. Platte 710 mm - 1110 mm
- Anschluß ~230V/50Hz/5A
- Standby-Leistung: 0,6 W
- Einschaltdauer: 10% (S) 2 min EIN / 18 min AUS
- Stabile L-Traverse



Ein/Aus-Schalter

## Höhenverstellbarer Arbeitstisch



- Platte Buche Multiplex 40 mm
- RAL pulverbeschichtet / Fußsäulen aus Aluminium
- Stabile L-Traverse

Art.-Nr.	Maße in mm (B x T)	Preis in €
CLHV12604	1250 x 600	1.628,00
CLHV12754	1250 x 750	1.637,00
CLHV15604	1500 x 600	1.647,00
CLHV15754	1500 x 750	1.736,00

## Aufbau



Aufbauten mit einer Höhe von 1250 mm können nur bei Arbeitstischen mit einer Tiefe von 750 mm montiert werden.

- 2 x Tragsäulen 1250 mm hoch, 1 x Obergestell, 1 x Geräteschiene
- 1 x Fachboden 1500 x 220 mm, 1 x Fachboden 1500 x 320 mm
- 2 x Lochwand 1500 x 302 mm
- 1 x Energieleiste mit 3er Schuko-Steckdosen mit Ein/Ausschalter
- Für Tischbreite 1500 mm

Art.-Nr.	Ausführung	Preis in €
CLW15MW06	mit Beleuchtung 2 x 36 W	793,00
CLW15MW07	ohne Beleuchtung, Obergestell und Geräteschiene	476,00

Lieferung ohne Dekoration, Haken und Kleinteilekästen

## Zubehör



### Sichtlagerkästen einzeln, aus blauem Propylen

Art.-Nr.	Maße in mm (B x T x H)	Preis in €
CLZ001SK	Größe 1 100 x 95 / 65 x 50	1,50
CLZ002SK	Größe 2 100 x 170 / 140 x 80	2,20
CLZ003SK	Größe 3 145 x 230 / 195 x 125	5,10

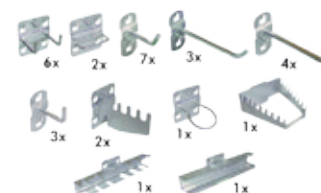

### Hakensortiment

Art.-Nr.	Ausführung	Preis in €
CLW15HA18	18-teilig	69,50
CLW20HA31	31-teilig	121,00



### Reihenwerkbank mit Werkbankaufbau komplett ohne Deko, Haken und Boxen

- 2 x Schubladenschränke
- Platte Buche Multiplex 40 mm
- 1 x Energieleiste mit 3er Schuko-Steckdosen mit Ein/Ausschalter
- 3 x Fachböden 1000 mm x 320 mm
- 2 x Lochwände 1000 mm x 302 mm
- 2 x Magnetwände 1000 mm x 302 mm
- 1 x Obergestell
- 1 x Geräteschiene und Beleuchtung
- 3 x Tragsäulen 1250 mm

Art.-Nr.	Maß in mm (B x T x H)	Ausführung	Schubladenmaß in mm	Blendenhöhe in mm	Preis in €
CL6W20MW6001	2000 x 600 x 860	Werkbank+Aufbau	500 x 450	7x 100 & 1x 50, 3x 150, 1x 200	<b>1.957,00</b>
CL6W20MW6002	2000 x 600 x 960	Werkbank+Aufbau	500 x 450	8x 100 & 1x 50, 1x 100, 3x 150, 1x 200	<b>2.044,00</b>
CL6W20MW6003	2000 x 600 x 1060	Werkbank+Aufbau	500 x 450	9x 100 & 1x 50, 2x 100, 3x 150, 1x 200	<b>2.066,00</b>
CL20MW6001	2000 x 600 x 1250	Werkbank-Aufbau einzeln			<b>1.205,00</b>

**IBLG**  
www.iblg.at

**Simplaflex**<sup>®</sup>  
Systemeinrichter

Lieferung frei Haus Österreich (ausgenommen Inseln und Bergregionen). Für Mindermengen-Versand unter einem Warenwert von € 100,00 werden € 25,00 an anteiligen Frachtkosten berechnet. Technische Änderungen, Preisänderungen, Druckfehler und Irrtum vorbehalten. Preise zuzüglich der gesetzlichen Mehrwertsteuer. Aktionsprospekt gültig für Auftragseingang bis spät. 31.März 2019.

1. Auflage

